

Артикул	Тип пружины
97/33/8	Сжатия

Материал	1.8159
R - жесткость (N/mm)	651.00
n - рабочих витков	10.00
m - Шаг	34.10
M - Масса (g)	9309.00
Шлифованные торцы	Да
Устойчивость	Да
Покрытие	DeltaTone
a - зазор между витками	11.10

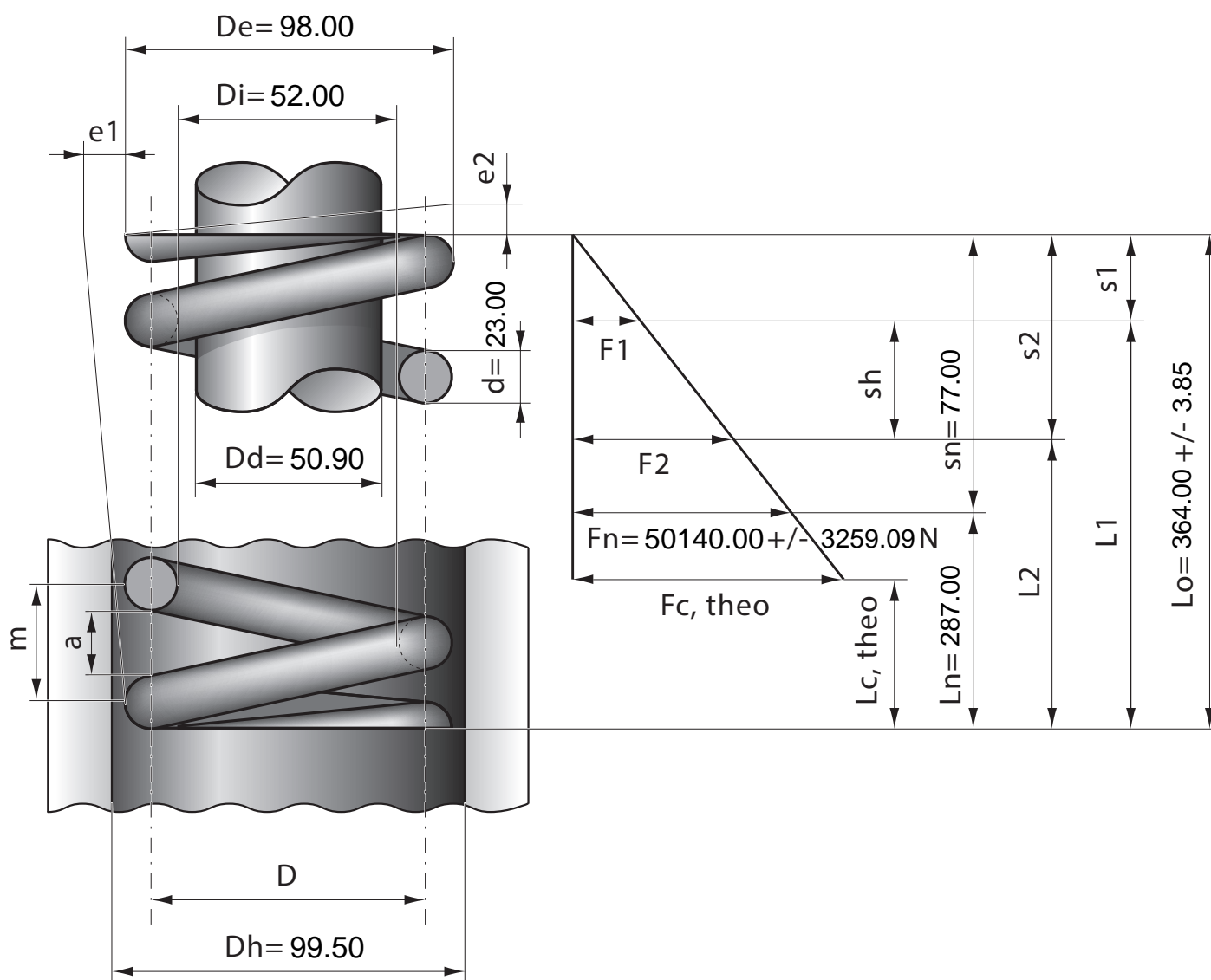

Stück	1	2	4	7	10	20	40	70	100	200	400	1000
Nettopreis/Stück	113.00	99.50	94.80	89.90	84.80	77.70	73.70					