

Артикул	Тип пружины
97/33/7	Сжатия

Материал	1.8159
R - жесткость (N/mm)	794.00
n - рабочих витков	8.20
m - Шаг	34.51
M - Масса (g)	7913.00
Шлифованные торцы	Да
Устойчивость	Да
Покрытие	DeltaTone
a - зазор между витками	11.51

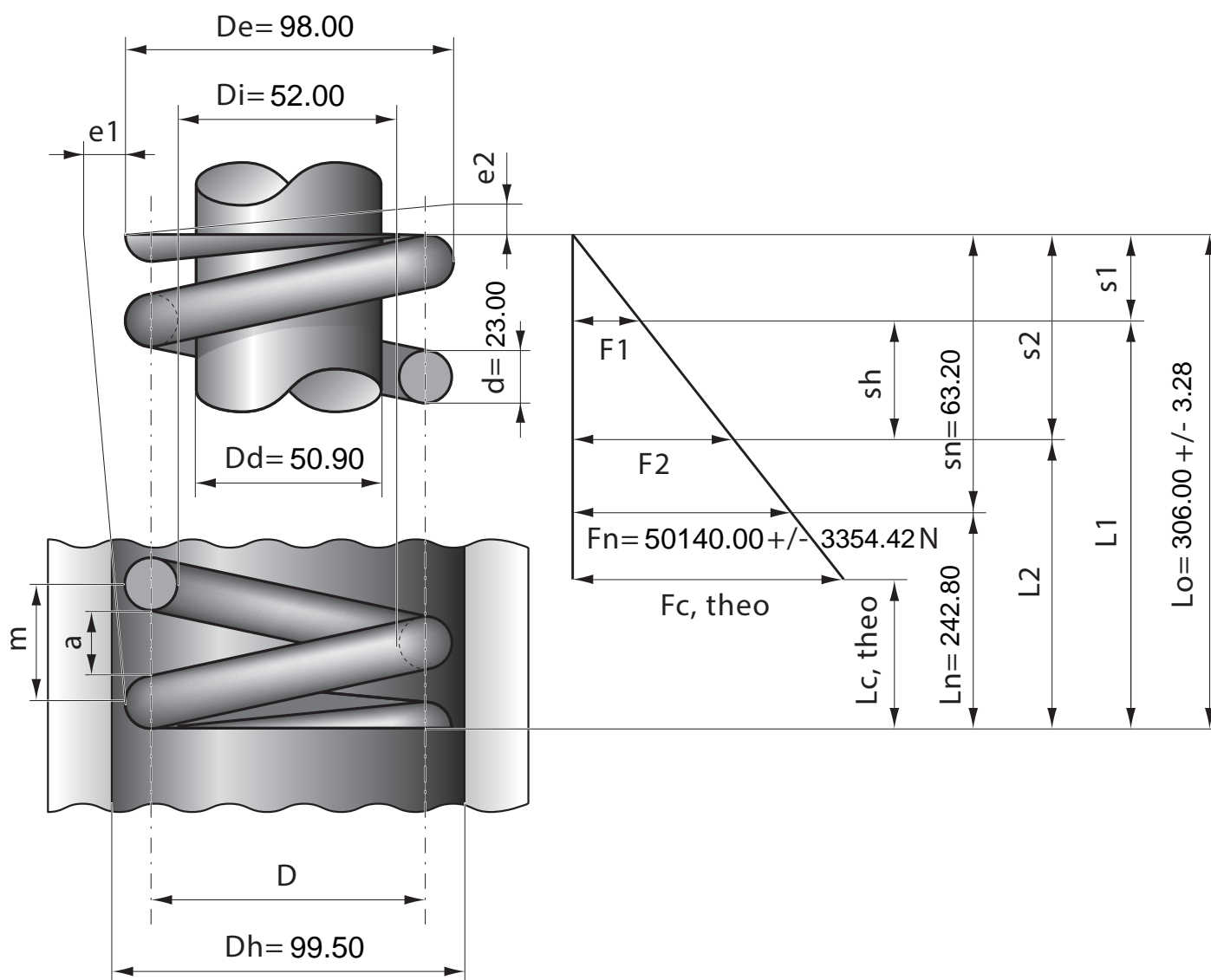

Stück	1	2	4	7	10	20	40	70	100	200	400	1000
Nettopreis/Stück	99.90	94.90	84.90	79.90	74.70	68.40	64.70					