

Артикул	Тип пружины
97/33/5	Сжатия

Материал	1.8159
R - жесткость (N/mm)	1085.00
n - рабочих витков	6.00
m - Шаг	35.17
M - Масса (g)	6206.00
Шлифованные торцы	Да
Устойчивость	Да
Покрытие	DeltaTone
a - зазор между витками	12.17

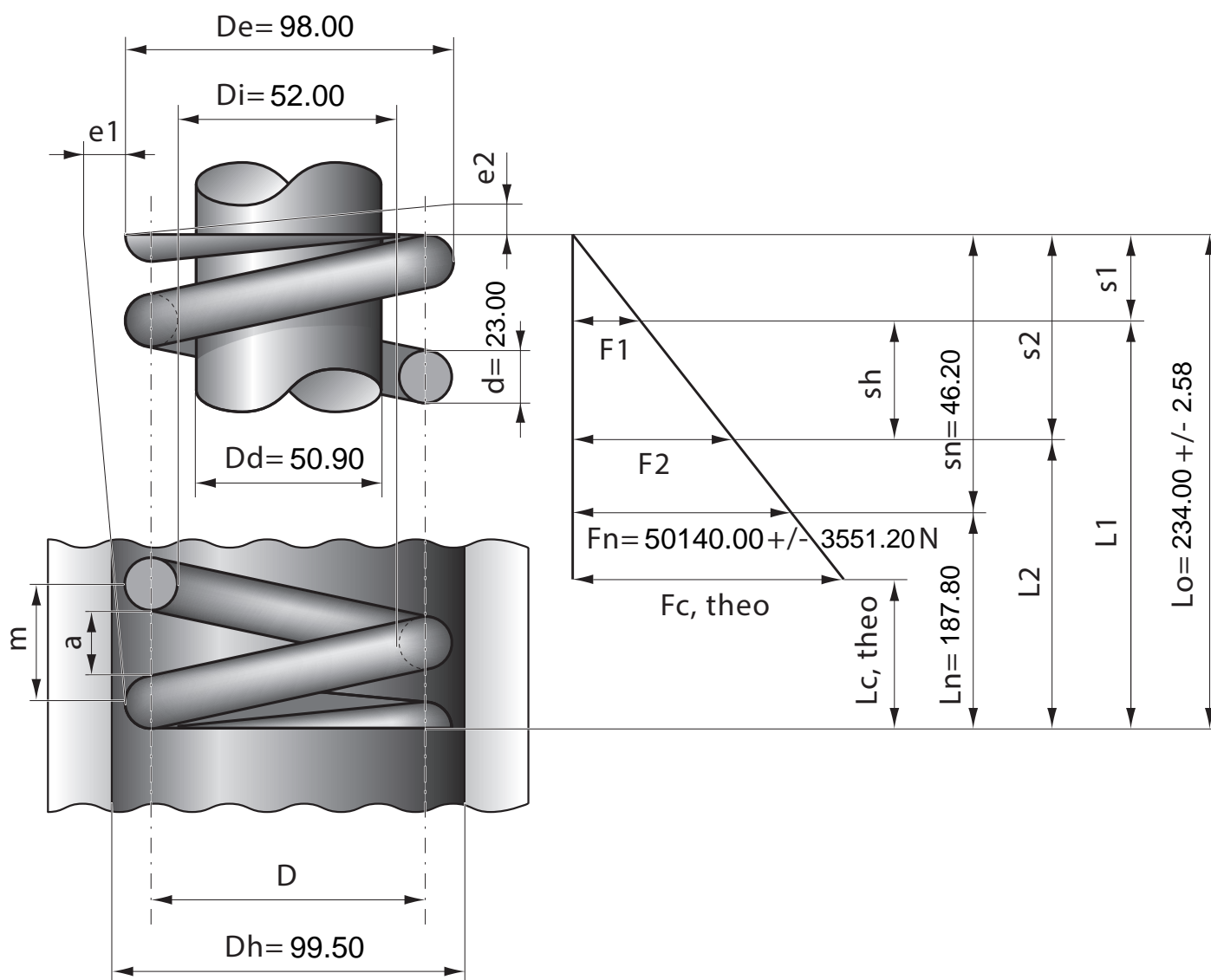

Stück	1	2	4	7	10	20	40	70	100	200	400	1000
Nettopreis/Stück	82.80	72.40	63.70	58.80	54.80	52.40	46.70					