

Артикул	Тип пружины
97/33/4	Сжатия

Материал	1.8159
R - жесткость (N/mm)	1302.00
n - рабочих витков	5.00
m - Шаг	35.80
M - Масса (g)	5431.00
Шлифованные торцы	Да
Устойчивость	Да
Покрытие	DeltaTone
a - зазор между витками	12.80

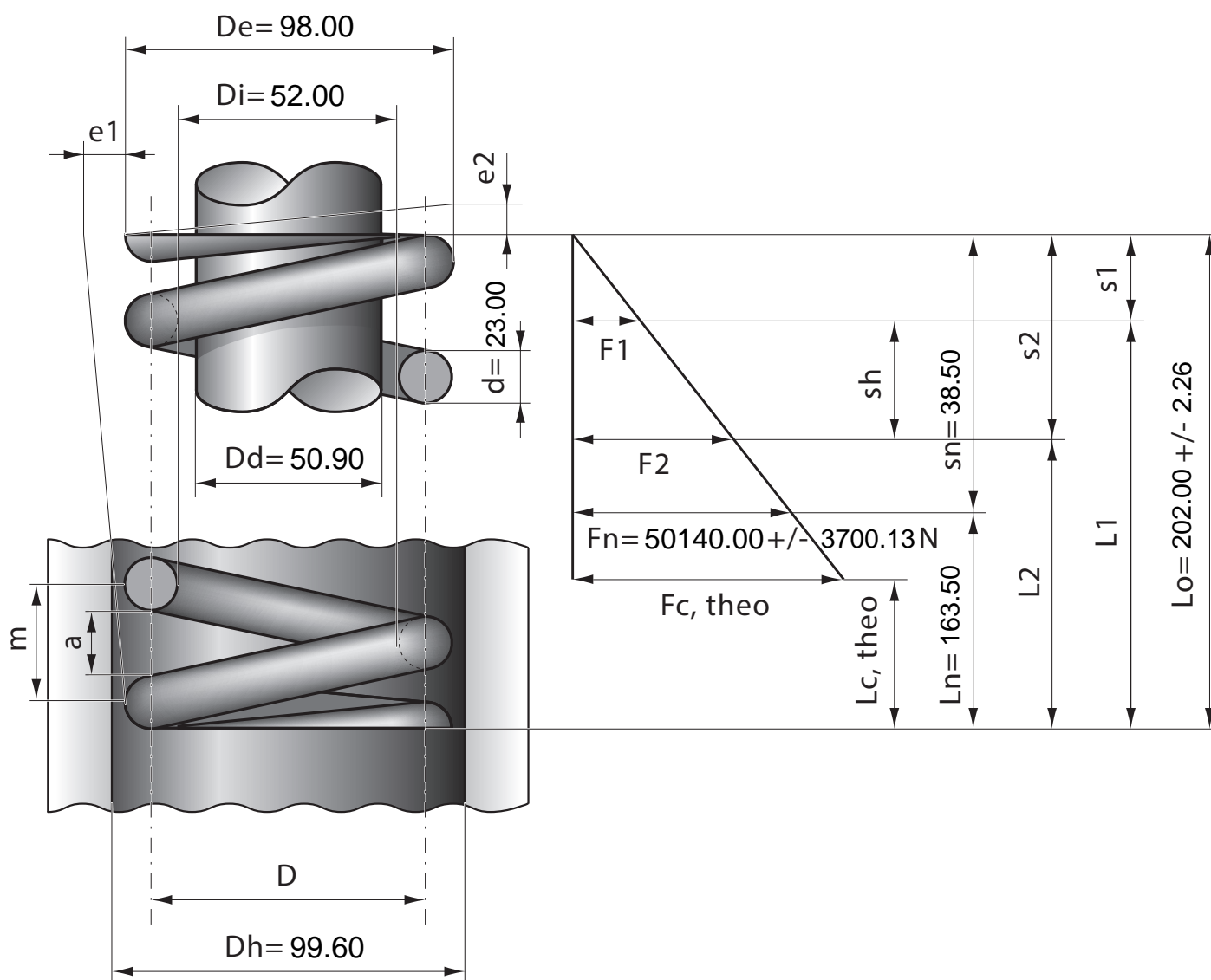

Stück	1	2	4	7	10	20	40	70	100	200	400	1000
Nettopreis/Stück	72.80	58.90	53.70	49.90	46.80	43.80	39.90					