

Артикул	Тип пружины
97/33/3	Сжатия

Материал	1.8159
R - жесткость (N/mm)	1627.00
n - рабочих витков	4.00
m - Шаг	36.75
M - Масса (g)	4655.00
Шлифованные торцы	Да
Устойчивость	Да
Покрытие	DeltaTone
a - зазор между витками	13.75

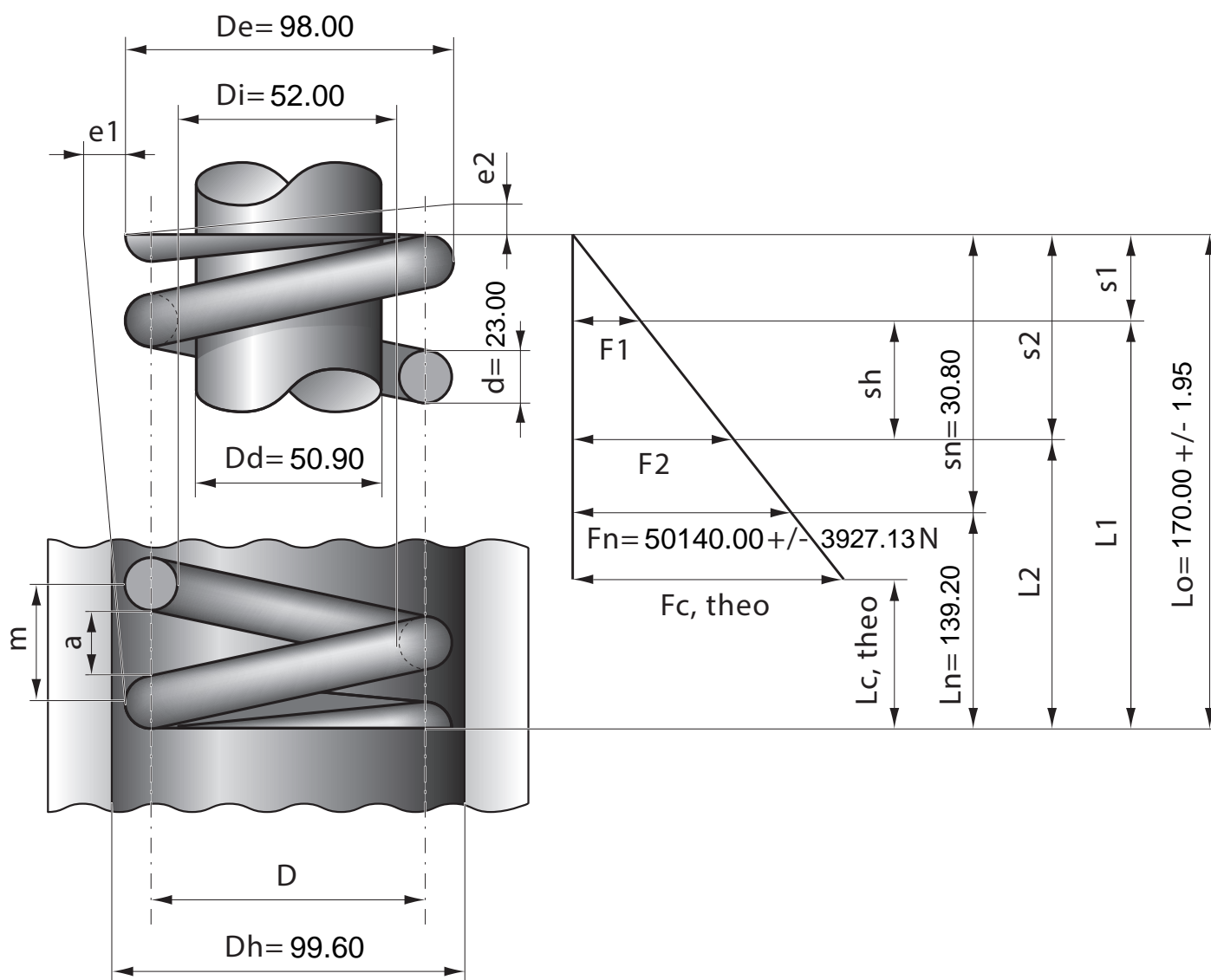

Stück	1	2	4	7	10	20	40	70	100	200	400	1000
Nettopreis/Stück	64.90	49.90	44.90	41.40	39.90	35.70	34.90					