

Артикул	Тип пружины
97/33/1	Сжатия

Материал	1.8159
R - жесткость (N/mm)	2411.00
n - рабочих витков	2.70
m - Шаг	38.52
M - Масса (g)	3647.00
Шлифованные торцы	Да
Устойчивость	Да
Покрытие	DeltaTone
a - зазор между витками	15.52

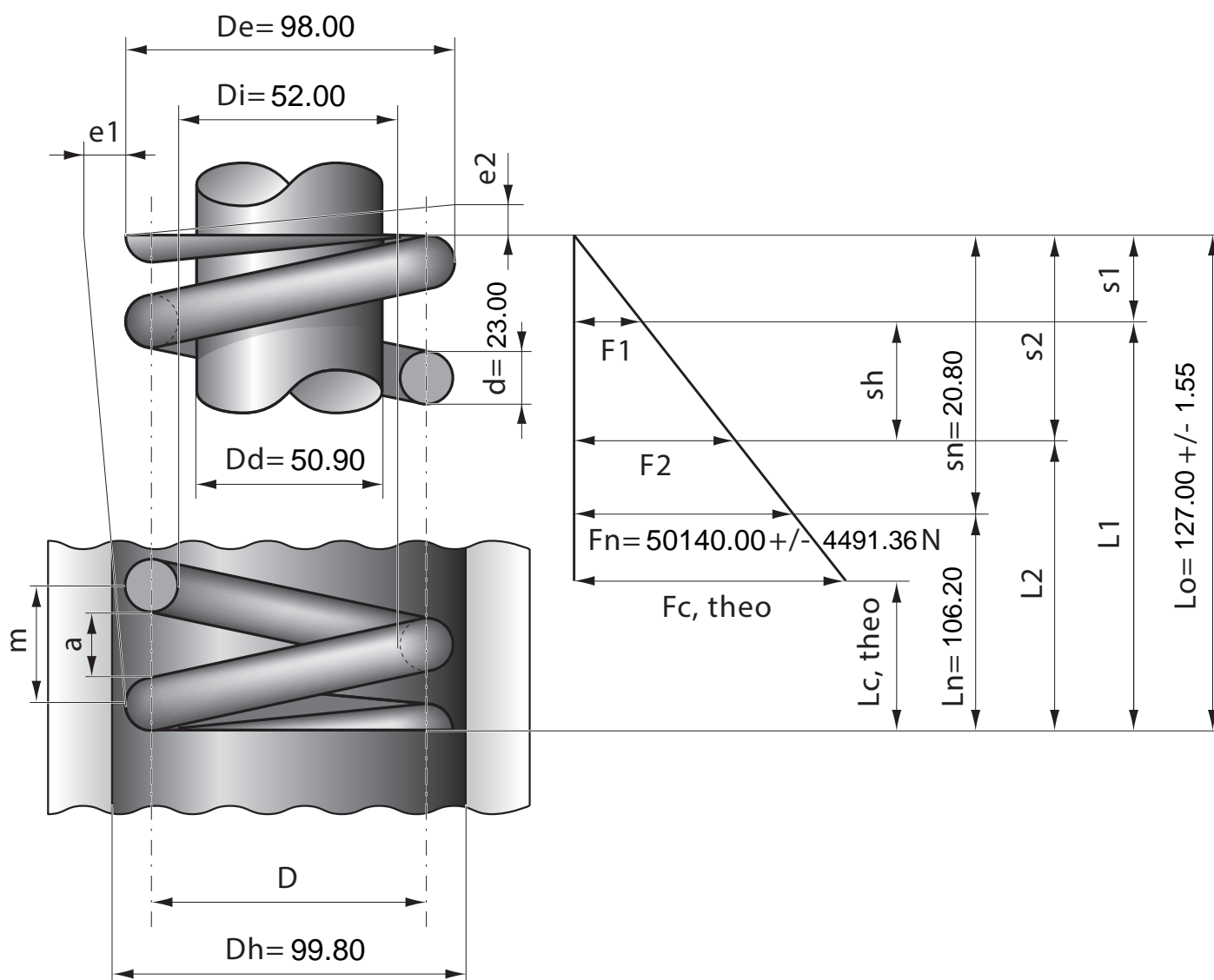

Stück	1	2	4	7	10	20	40	70	100	200	400	1000
Nettopreis/Stück	58.80	44.90	39.70	35.70	34.80	31.40	29.90					