

Артикул	Тип пружины
97/22/4	Сжатия

Материал	1.8159
R - жесткость (N/mm)	1526.00
n - рабочих витков	5.00
m - Шаг	31.80
M - Масса (g)	3807.00
Шлифованные торцы	Да
Устойчивость	Да
Покрытие	DeltaTone
a - зазор между витками	10.80

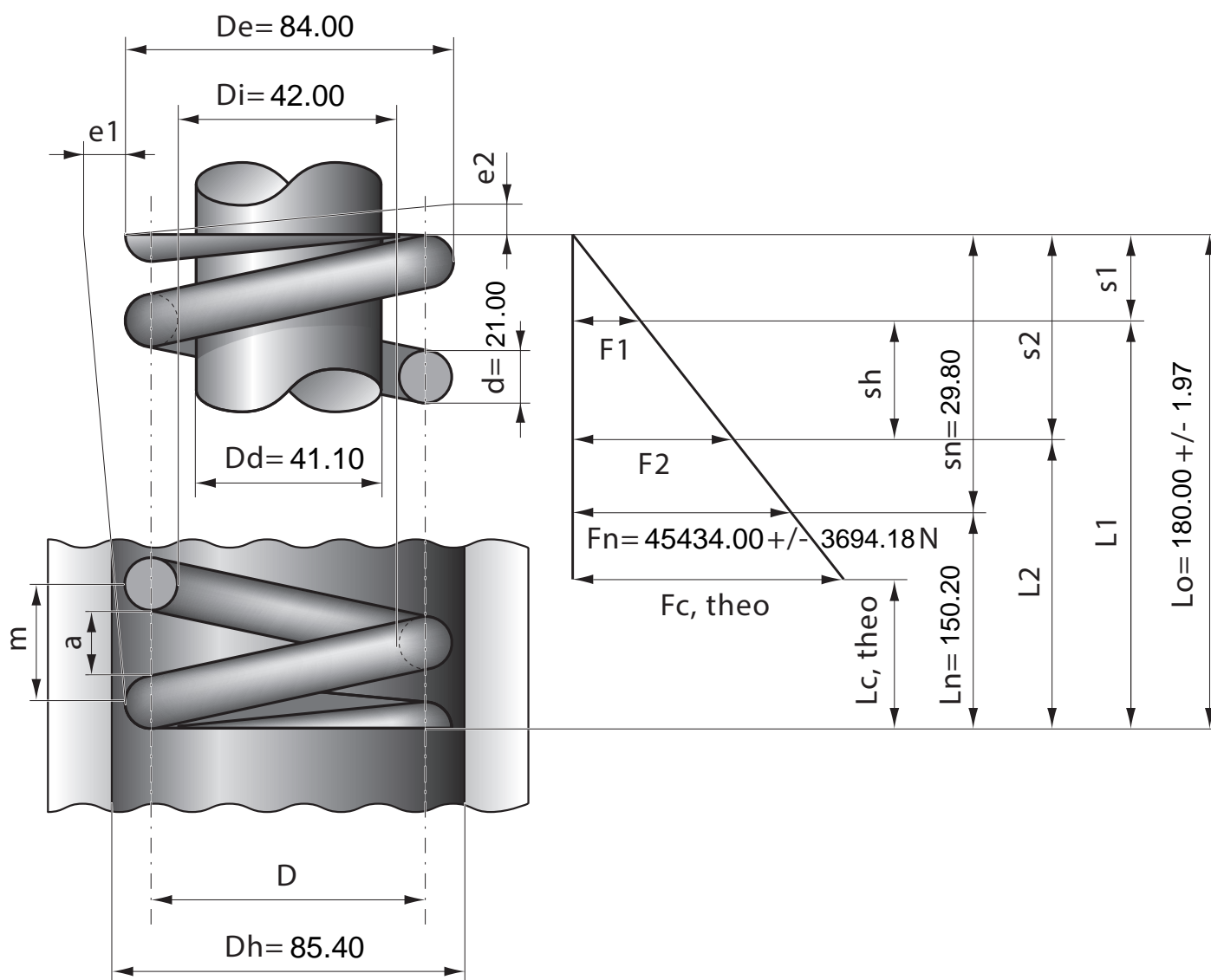

Stück	1	2	4	7	10	20	40	70	100	200	400	1000
Nettopreis/Stück	64.90	49.90	44.90	41.40	39.90	35.70	34.90					