

Артикул	Тип пружины
97/22/3	Сжатия

Материал	1.8159
R - жесткость (N/mm)	1908.00
n - рабочих витков	4.00
m - Шаг	32.25
M - Масса (g)	3263.00
Шлифованные торцы	Да
Устойчивость	Да
Покрытие	DeltaTone
a - зазор между витками	11.25

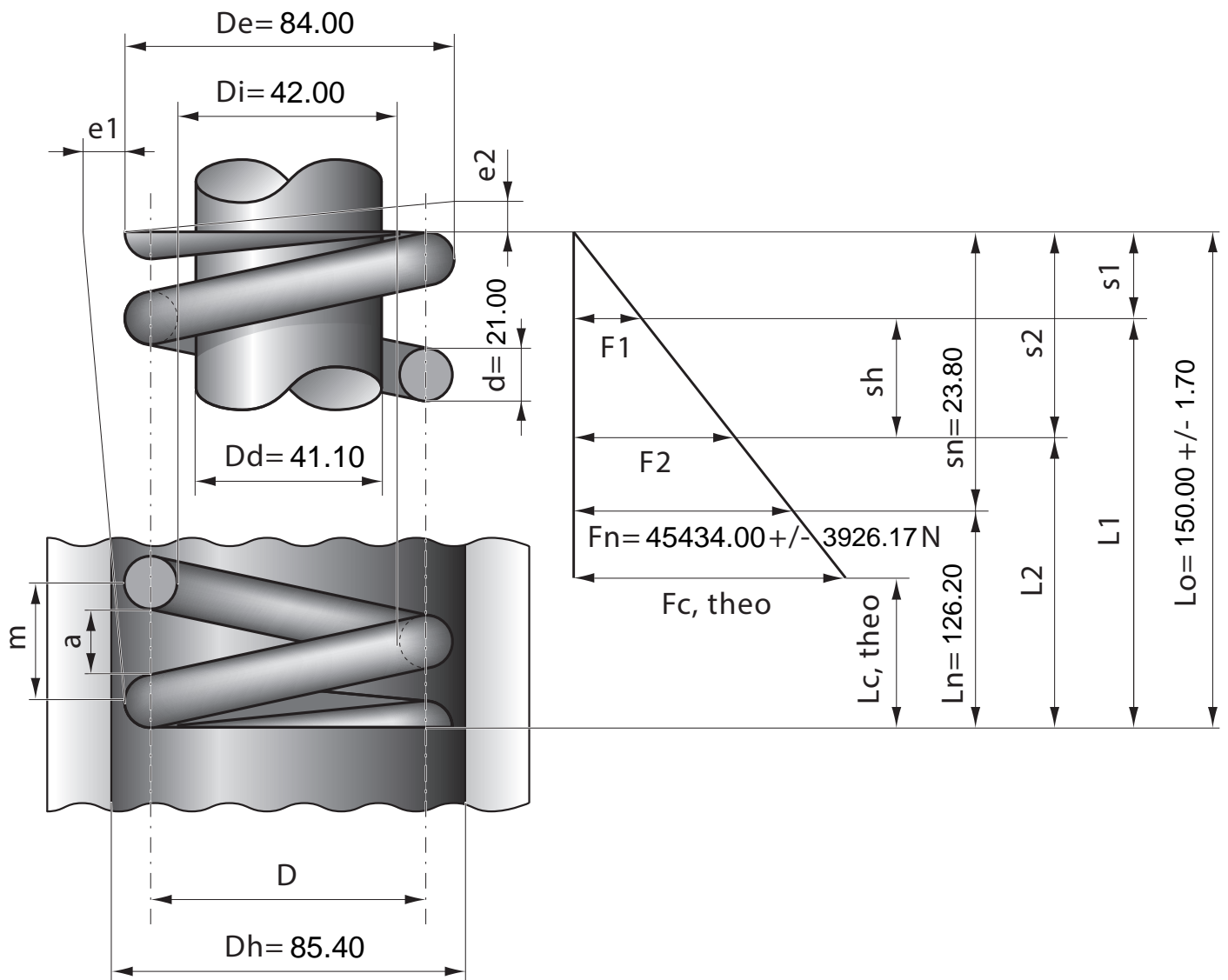

Stück	1	2	4	7	10	20	40	70	100	200	400	1000
Nettopreis/Stück	58.80	44.90	39.70	35.70	34.80	31.40	29.90					