

Артикул	Тип пружины
94/6/5	Сжатия

Материал	1.4310
R - жесткость (N/mm)	1.14
n - рабочих витков	18.50
m - Шаг	57.95
M - Масса (g)	3101.49
Шлифованные торцы	Да
Устойчивость	Нет
Покрытие	
a - зазор между витками	49.95

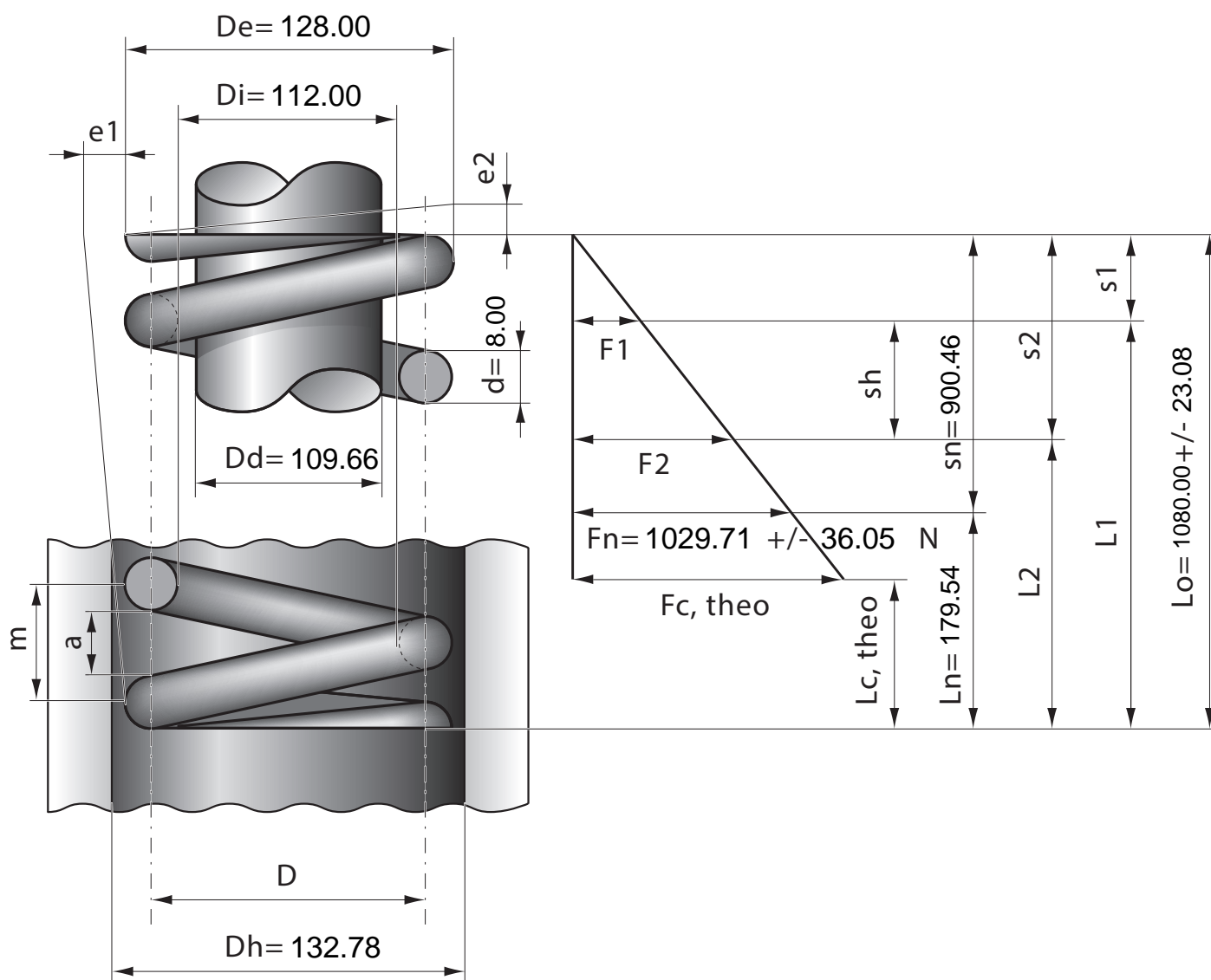

Stück	1	2	4	7	10	20	40	70	100	200	400	1000
Nettopreis/Stück	94.50	83.30	74.90	69.90	64.90	59.90	55.90					