

Артикул	Тип пружины
94/6/3	Сжатия

Материал	1.4310
R - жесткость (N/mm)	2.49
n - рабочих витков	8.50
m - Шаг	59.06
M - Масса (g)	1587.46
Шлифованные торцы	Да
Устойчивость	Да
Покрытие	
a - зазор между витками	51.06

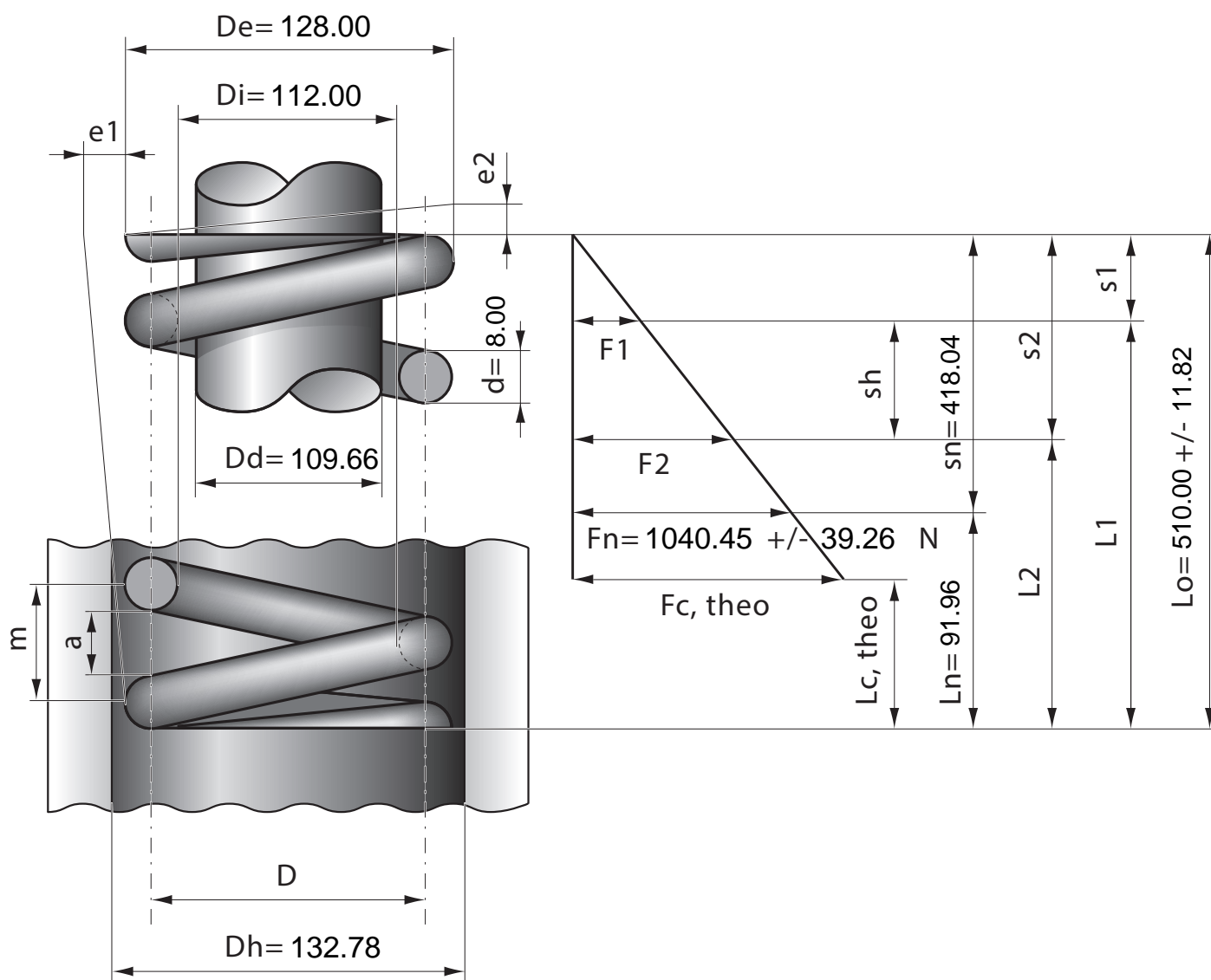

Stück	1	2	4	7	10	20	40	70	100	200	400	1000
Nettopreis/Stück	64.90	49.90	44.90	41.40	39.90	35.70	34.90					