

Артикул	Тип пружины
94/6/1	Сжатия

Материал	1.4310
R - жесткость (N/mm)	6.04
n - рабочих витков	3.50
m - Шаг	60.57
M - Масса (g)	830.15
Шлифованные торцы	Да
Устойчивость	Да
Покрытие	
a - зазор между витками	52.57

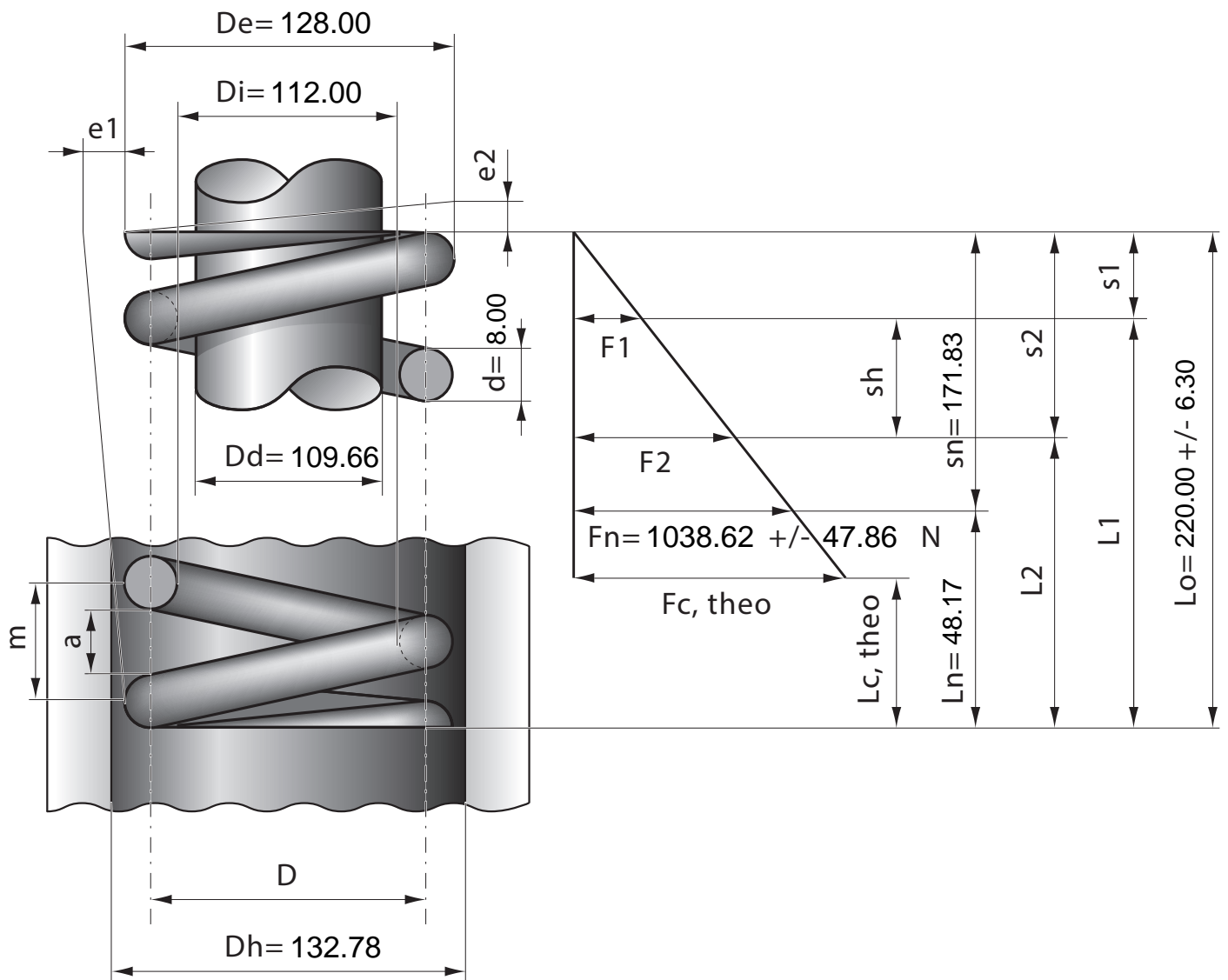

Stück	1	2	4	7	10	20	40	70	100	200	400	1000
Nettopreis/Stück	39.90	29.90	23.70	20.70	18.90	16.90	15.20					