

Артикул	Тип пружины
94/5/5	Сжатия

Материал	1.4310
R - жесткость (N/mm)	1.98
n - рабочих витков	18.50
m - Шаг	44.70
M - Масса (g)	2580.74
Шлифованные торцы	Да
Устойчивость	Нет
Покрытие	
a - зазор между витками	36.70

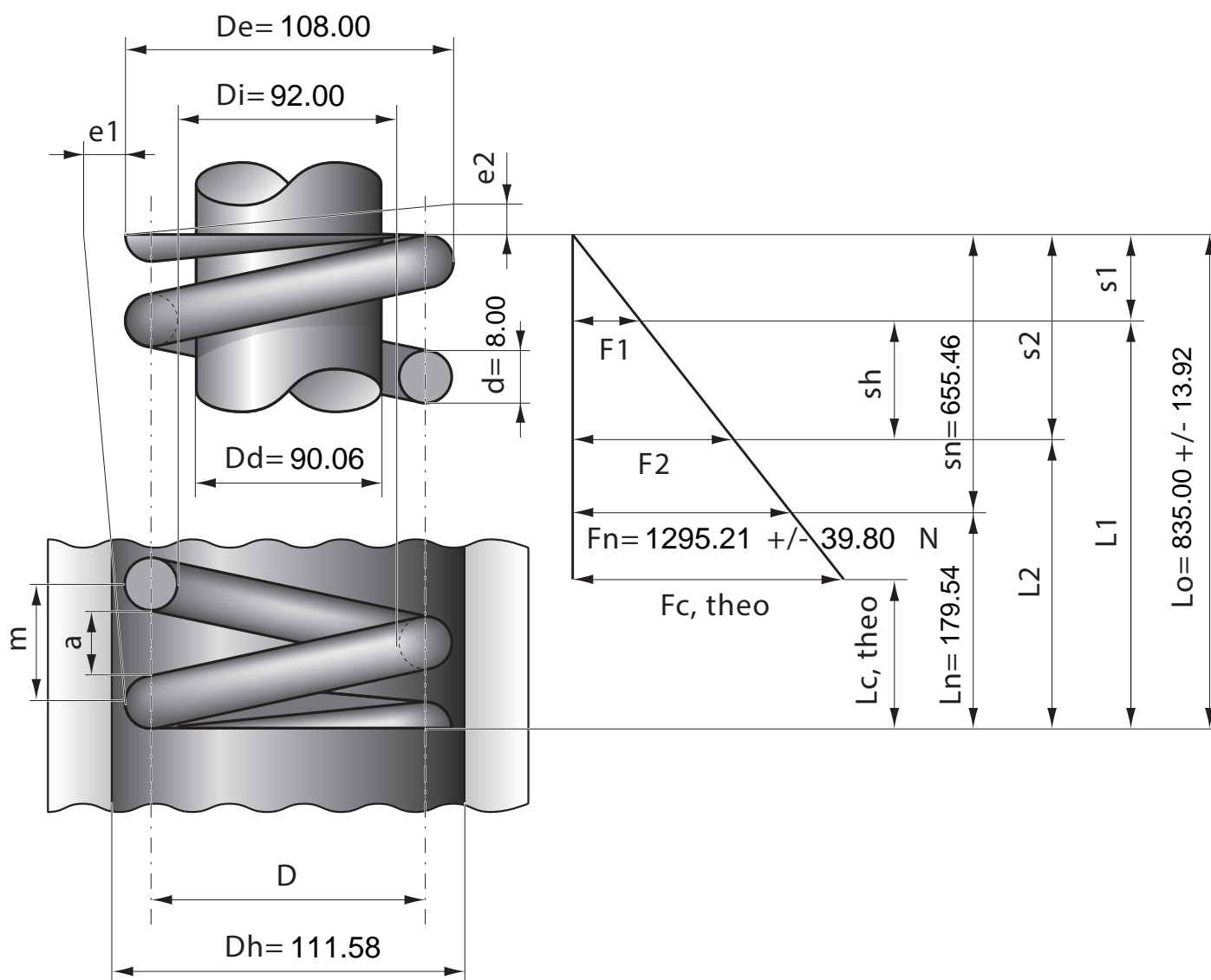

Stück	1	2	4	7	10	20	40	70	100	200	400	1000
Nettopreis/Stück	82.80	72.40	63.70	58.80	54.80	52.40	46.70					