

Артикул	Тип пружины
94/5/4	Сжатия

Материал	1.4310
R - жесткость (N/mm)	2.92
n - рабочих витков	12.50
m - Шаг	44.96
M - Масса (g)	1824.87
Шлифованные торцы	Да
Устойчивость	Нет
Покрытие	
a - зазор между витками	36.96

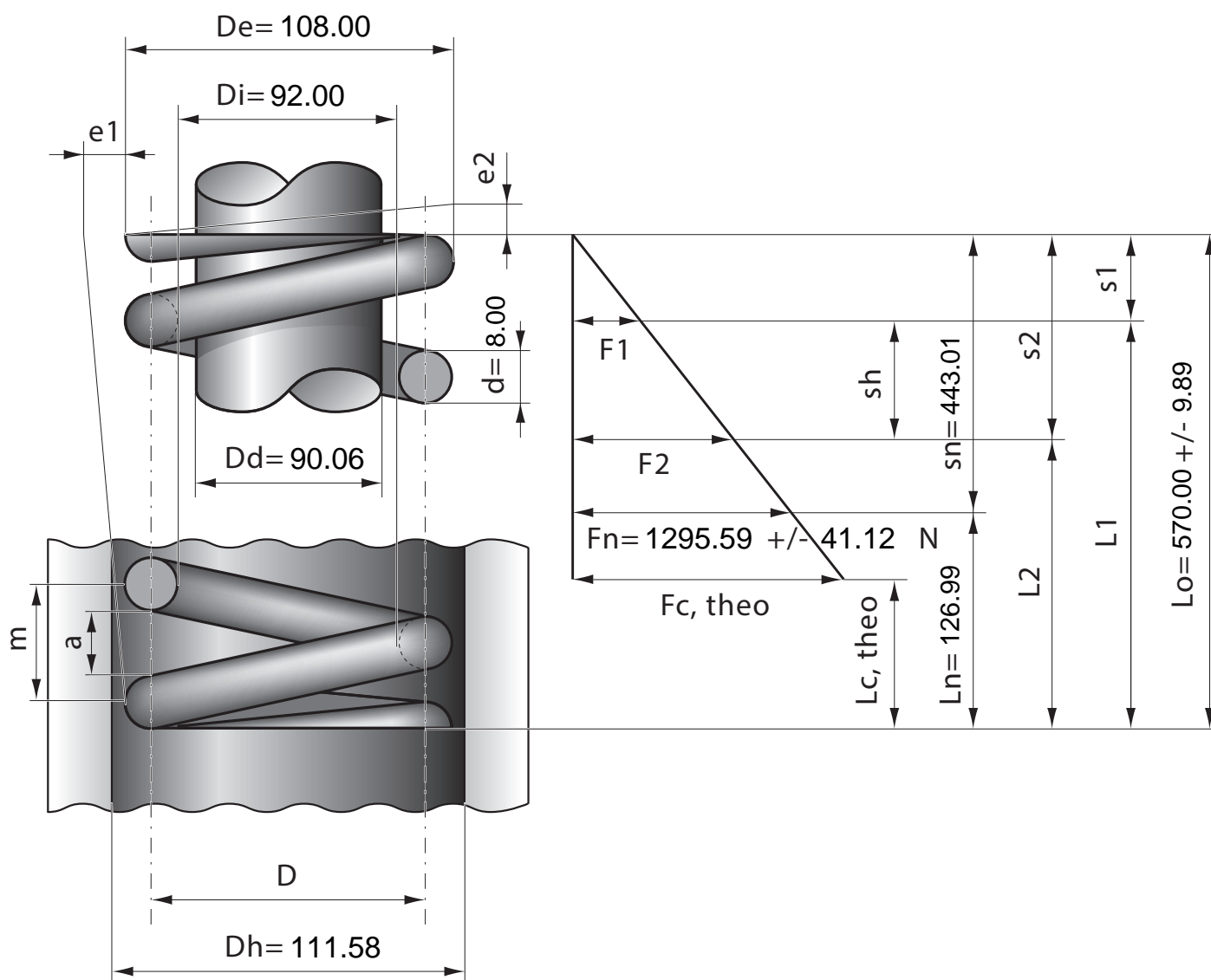

Stück	1	2	4	7	10	20	40	70	100	200	400	1000
Nettopreis/Stück	64.90	49.90	44.90	41.40	39.90	35.70	34.90					