

Артикул	Тип пружины
94/5/3	Сжатия

Материал	1.4310
R - жесткость (N/mm)	4.30
n - рабочих витков	8.50
m - Шаг	44.94
M - Масса (g)	1320.77
Шлифованные торцы	Да
Устойчивость	Да
Покрытие	
a - зазор между витками	36.94

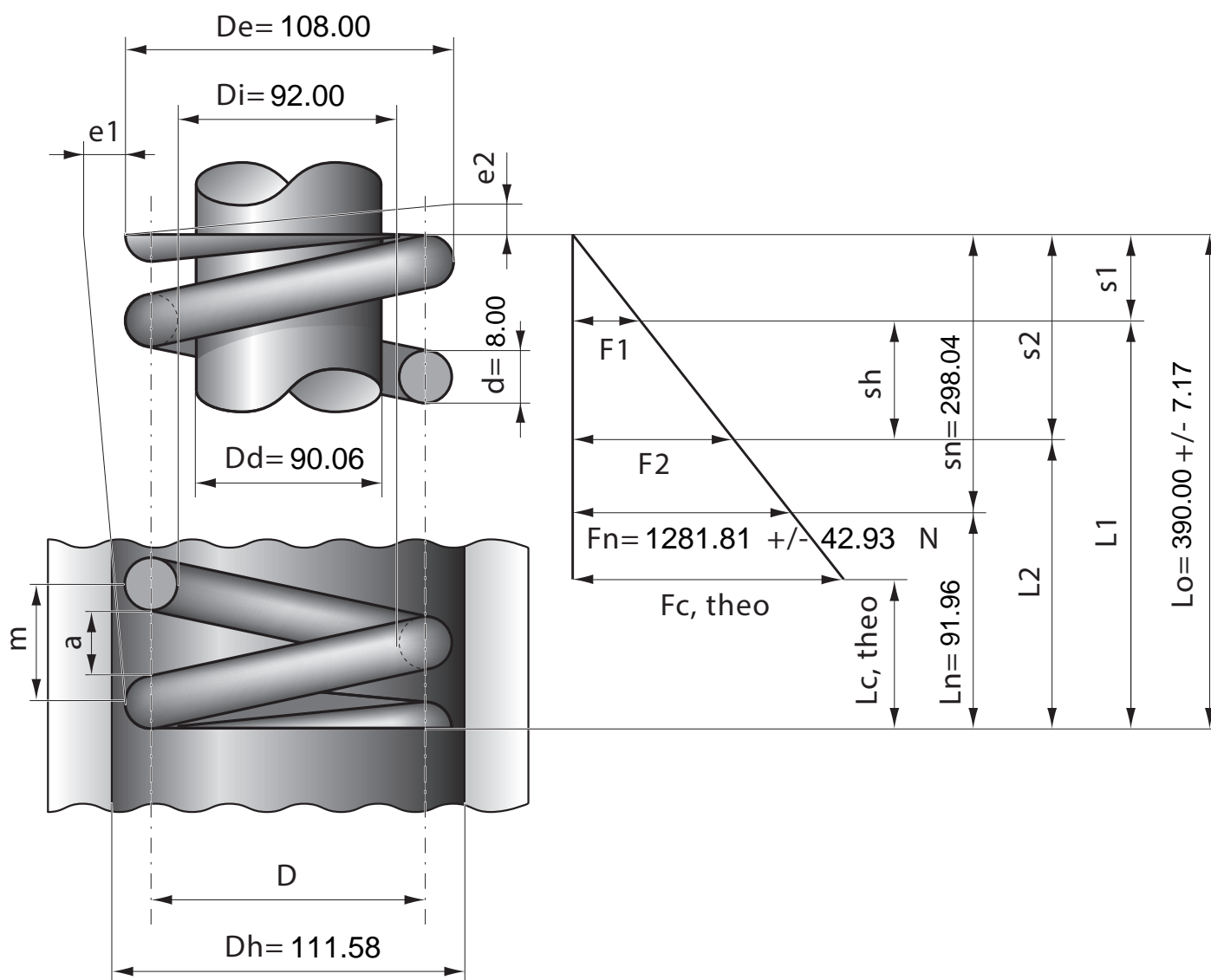

Stück	1	2	4	7	10	20	40	70	100	200	400	1000
Nettopreis/Stück	48.80	36.40	29.90	27.20	25.70	22.90	21.20					