

Артикул	Тип пружины
94/5/1	Сжатия

Материал	1.4310
R - жесткость (N/mm)	10.44
n - рабочих витков	3.50
m - Шаг	46.29
M - Масса (g)	690.93
Шлифованные торцы	Да
Устойчивость	Да
Покрытие	
a - зазор между витками	38.29

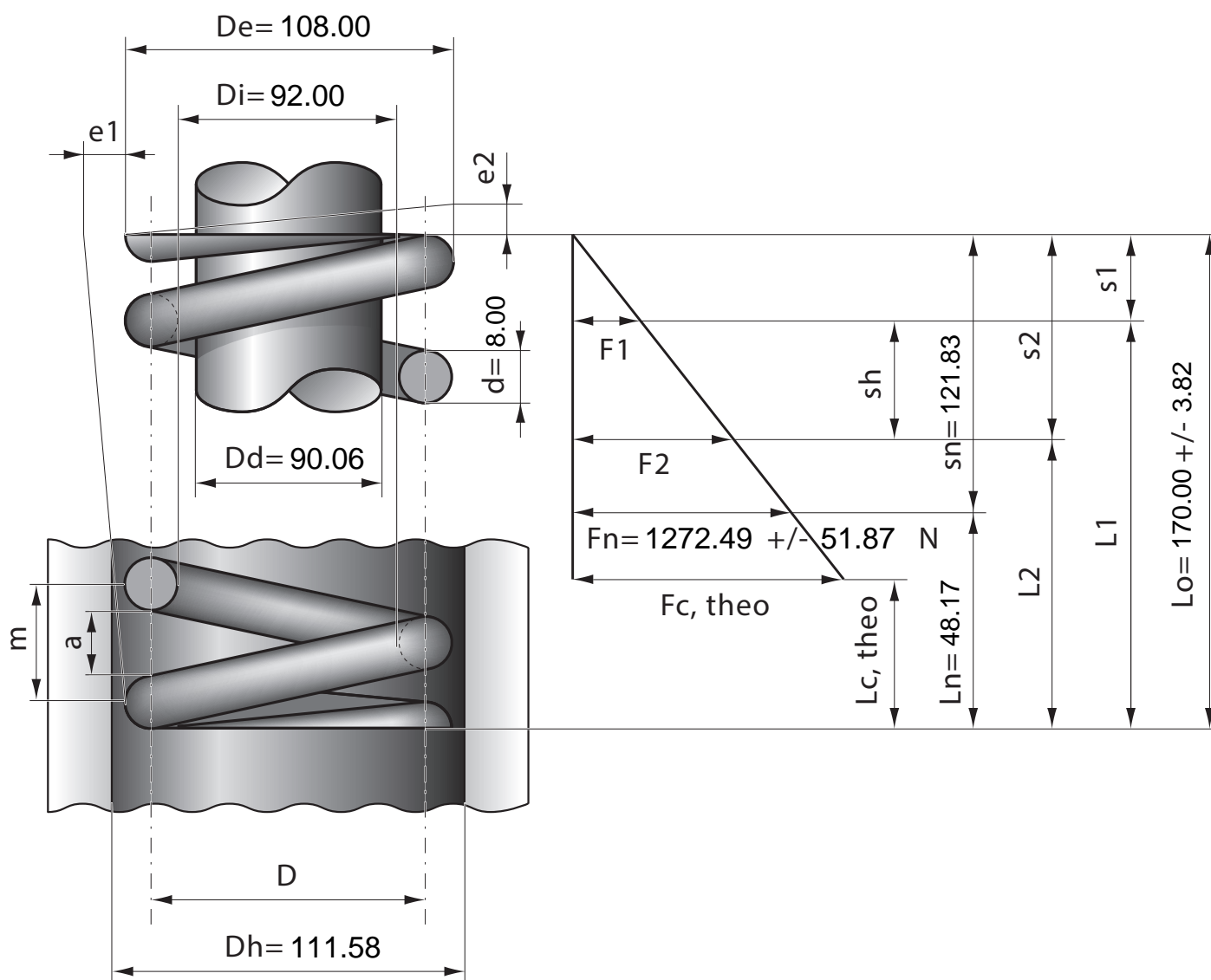

Stück	1	2	4	7	10	20	40	70	100	200	400	1000
Nettopreis/Stück	34.80	23.40	18.90	15.50	13.90	12.40	11.30					