

Артикул	Тип пружины
94/4/3	Сжатия

Материал	1.4310
R - жесткость (N/mm)	8.56
n - рабочих витков	8.50
m - Шаг	32.59
M - Масса (g)	1048.61
Шлифованные торцы	Да
Устойчивость	Да
Покрытие	
a - зазор между витками	24.59

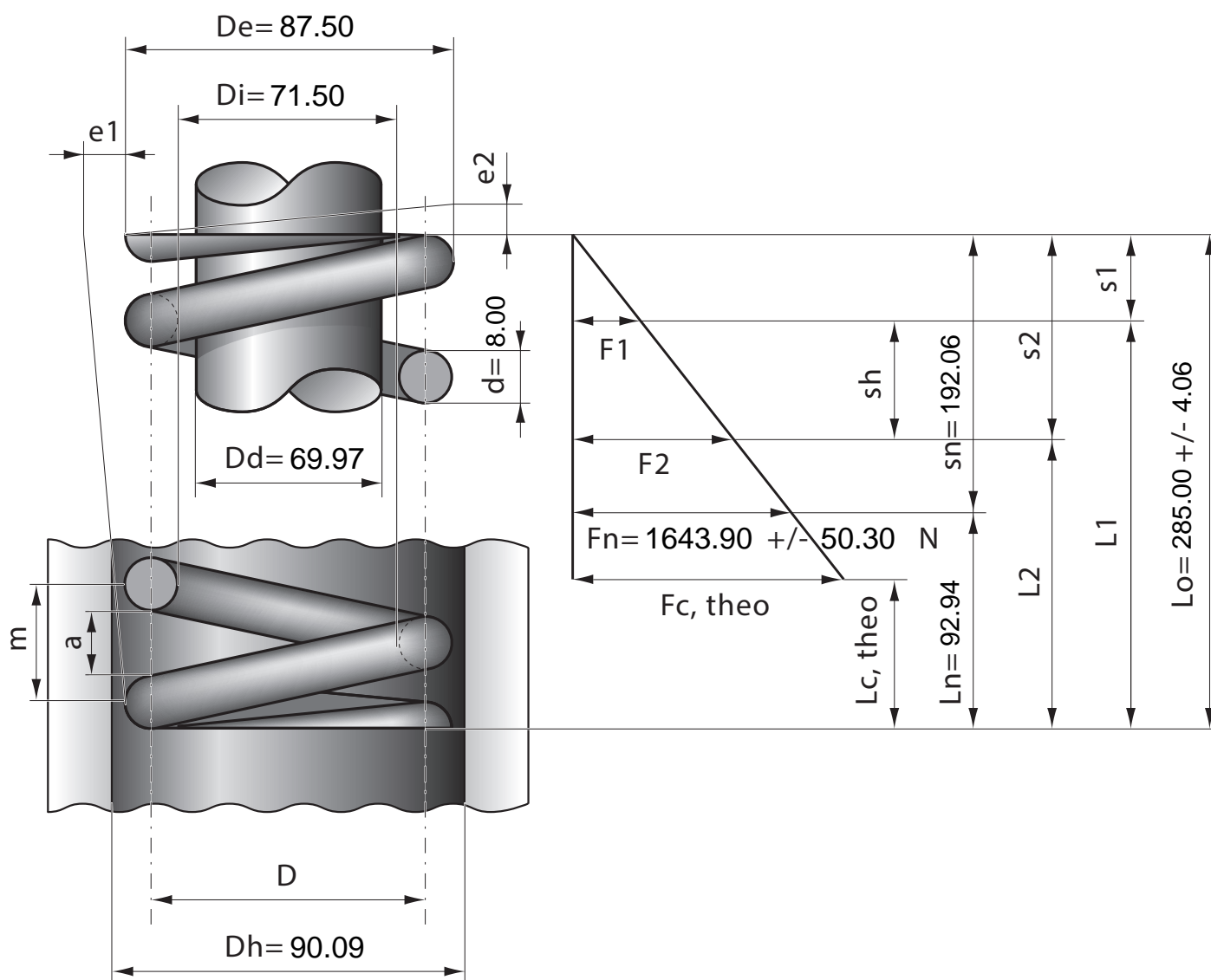

Stück	1	2	4	7	10	20	40	70	100	200	400	1000
Nettopreis/Stück	36.90	26.40	20.70	17.70	16.30	13.90	12.70					