

Артикул	Тип пружины
94/4/2	Сжатия

Материал	1.4310
R - жесткость (N/mm)	13.23
n - рабочих витков	5.50
m - Шаг	33.09
M - Масса (g)	748.70
Шлифованные торцы	Да
Устойчивость	Да
Покрытие	
a - зазор между витками	25.09

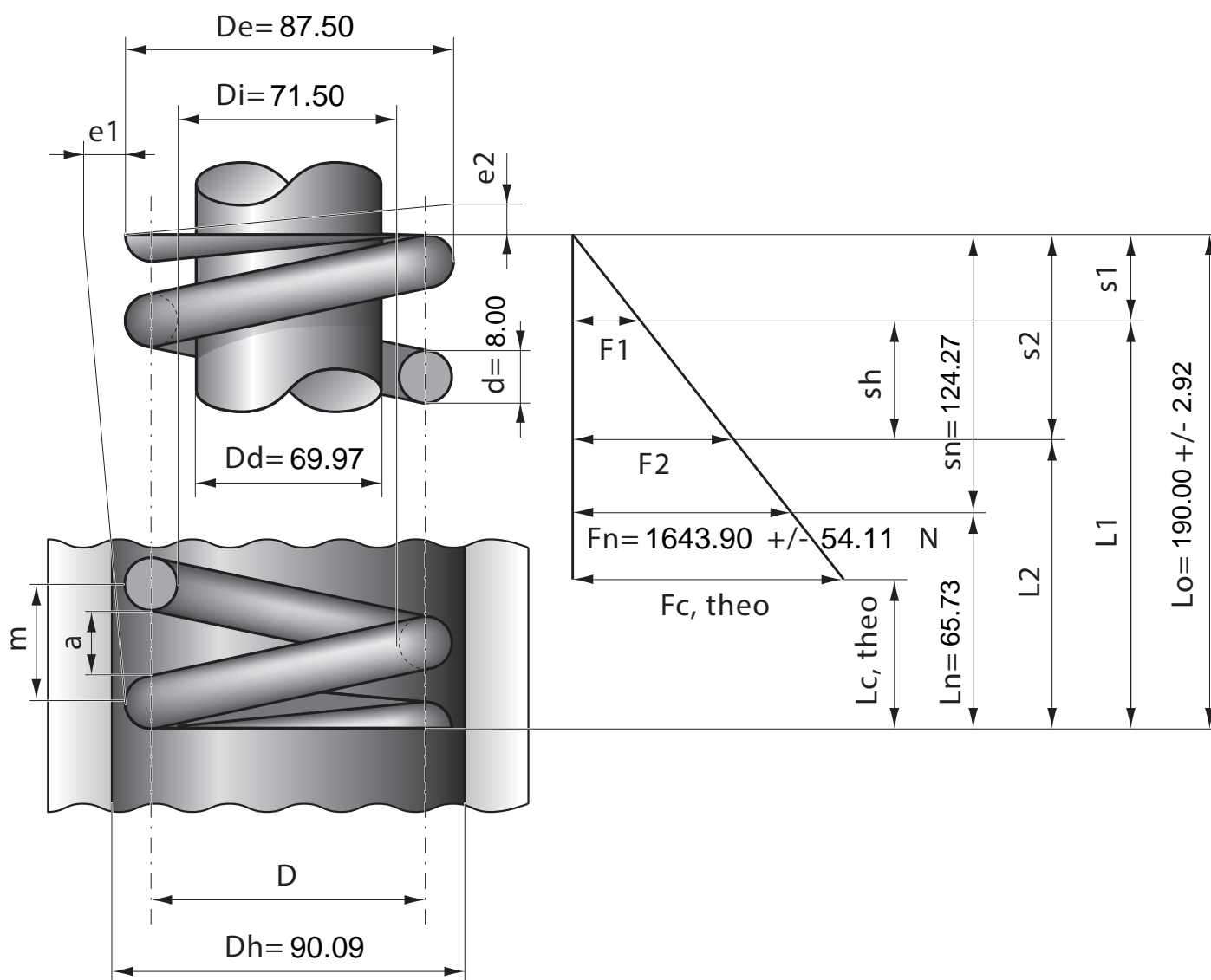

Stück	1	2	4	7	10	20	40	70	100	200	400	1000
Nettopreis/Stück	32.80	21.40	16.90	13.90	12.60	10.90	9.75	8.99	8.68			