

Артикул	Тип пружины
94/4/1	Сжатия

Материал	1.4310
R - жесткость (N/mm)	20.79
n - рабочих витков	3.50
m - Шаг	34.00
M - Масса (g)	548.78
Шлифованные торцы	Да
Устойчивость	Да
Покрытие	
a - зазор между витками	26.00

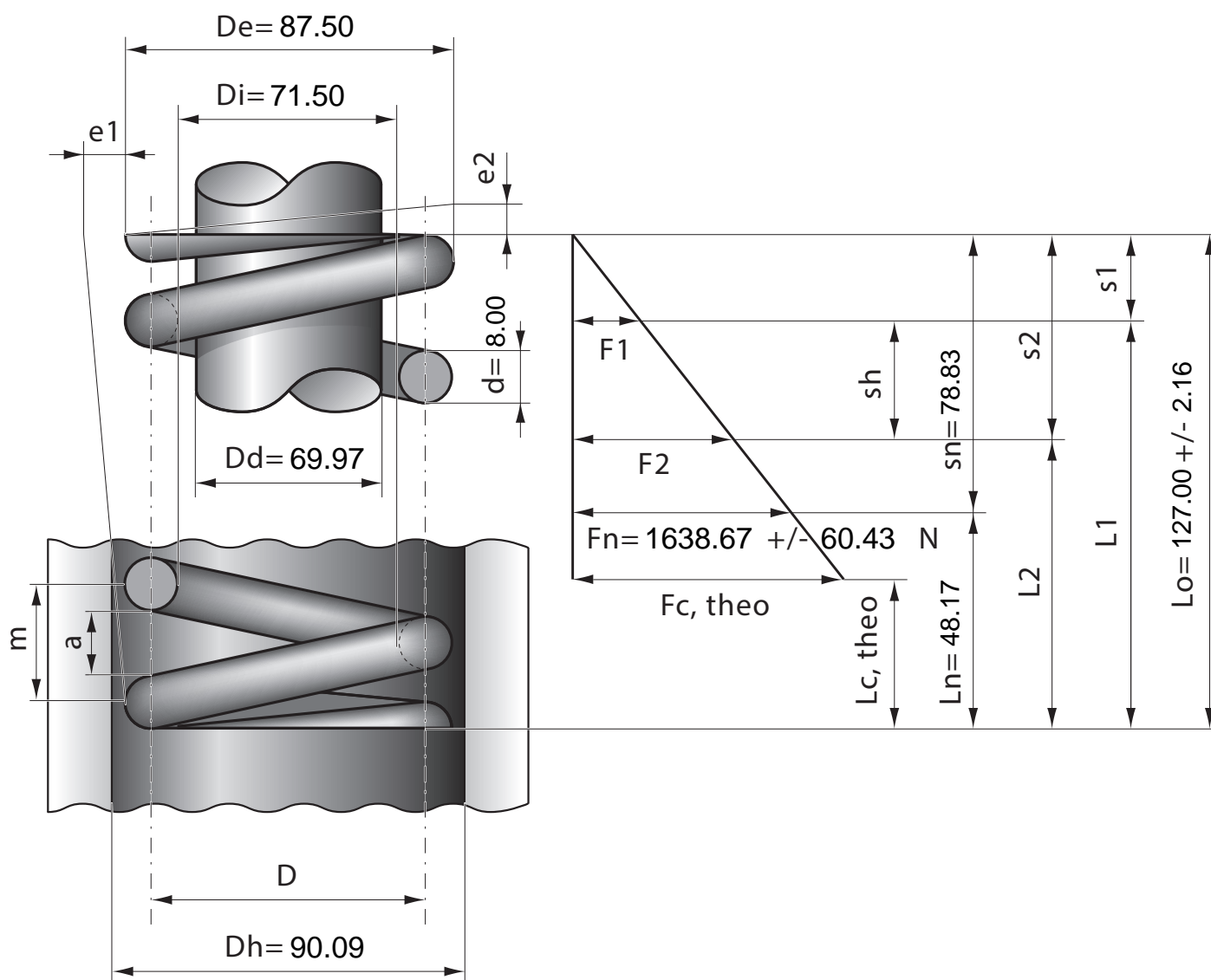

Stück	1	2	4	7	10	20	40	70	100	200	400	1000
Nettopreis/Stück	28.80	18.90	14.90	12.40	10.60	9.74	8.72	7.99	7.48			