

Артикул	Тип пружины
94/3/5	Сжатия

Материал	1.4310
R - жесткость (N/mm)	7.90
n - рабочих витков	18.50
m - Шаг	22.81
M - Масса (g)	1620.92
Шлифованные торцы	Да
Устойчивость	Нет
Покрытие	
a - зазор между витками	14.81

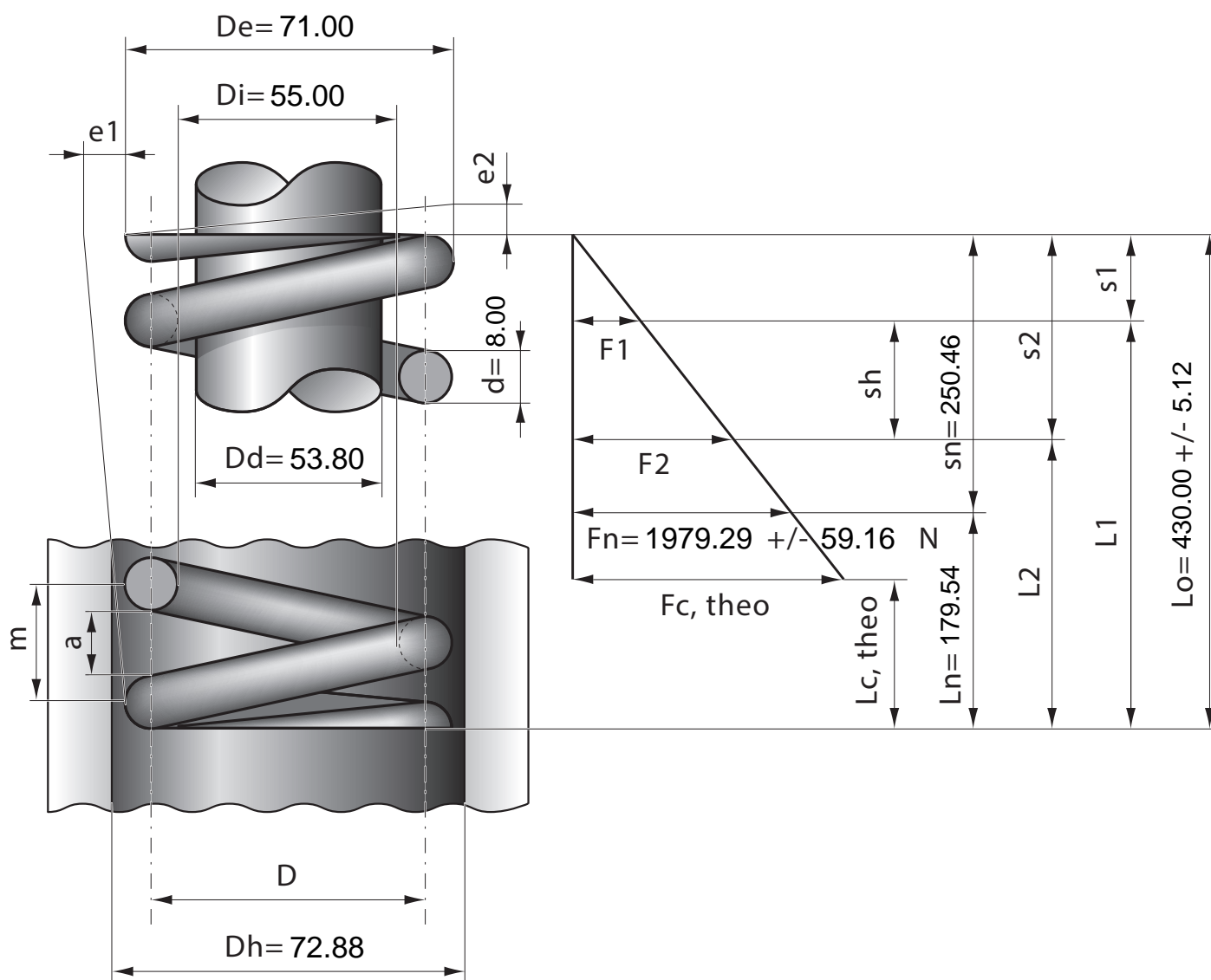

Stück	1	2	4	7	10	20	40	70	100	200	400	1000
Nettopreis/Stück	44.80	33.90	26.70	23.90	22.90	19.90	17.70					