

Артикул	Тип пружины
94/2/5	Сжатия

Материал	1.4310
R - жесткость (N/mm)	15.81
n - рабочих витков	18.50
m - Шаг	17.41
M - Масса (g)	1285.93
Шлифованные торцы	Да
Устойчивость	Нет
Покрытие	
a - зазор между витками	9.41

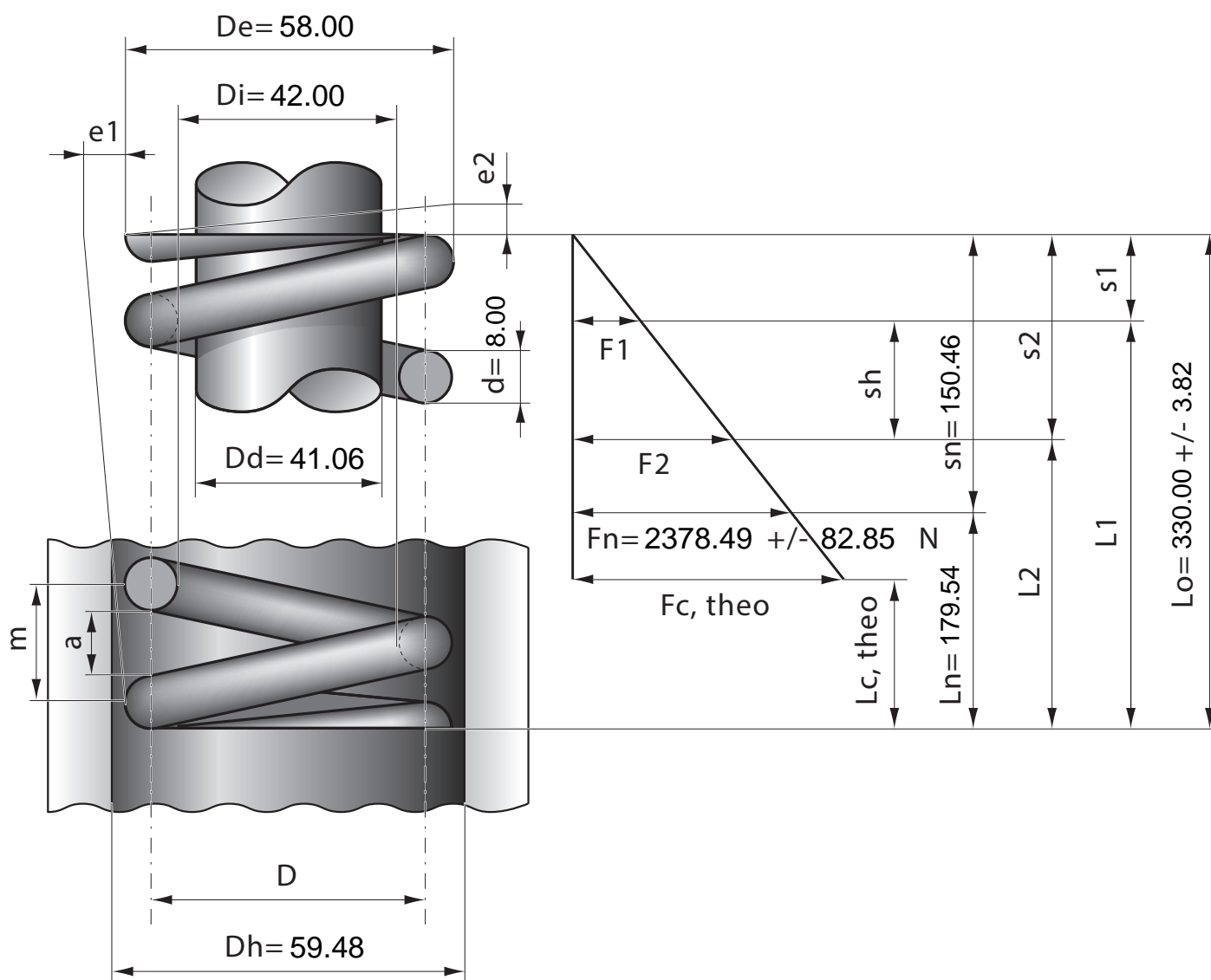

Stück	1	2	4	7	10	20	40	70	100	200	400	1000
Nettopreis/Stück	39.90	29.90	23.70	20.70	18.90	16.90	15.20					