

Артикул	Тип пружины
94/1/1	Сжатия

Материал	1.4310
R - жесткость (N/mm)	163.20
n - рабочих витков	3.50
m - Шаг	16.29
M - Масса (g)	276.12
Шлифованные торцы	Да
Устойчивость	Да
Покрытие	
a - зазор между витками	8.29

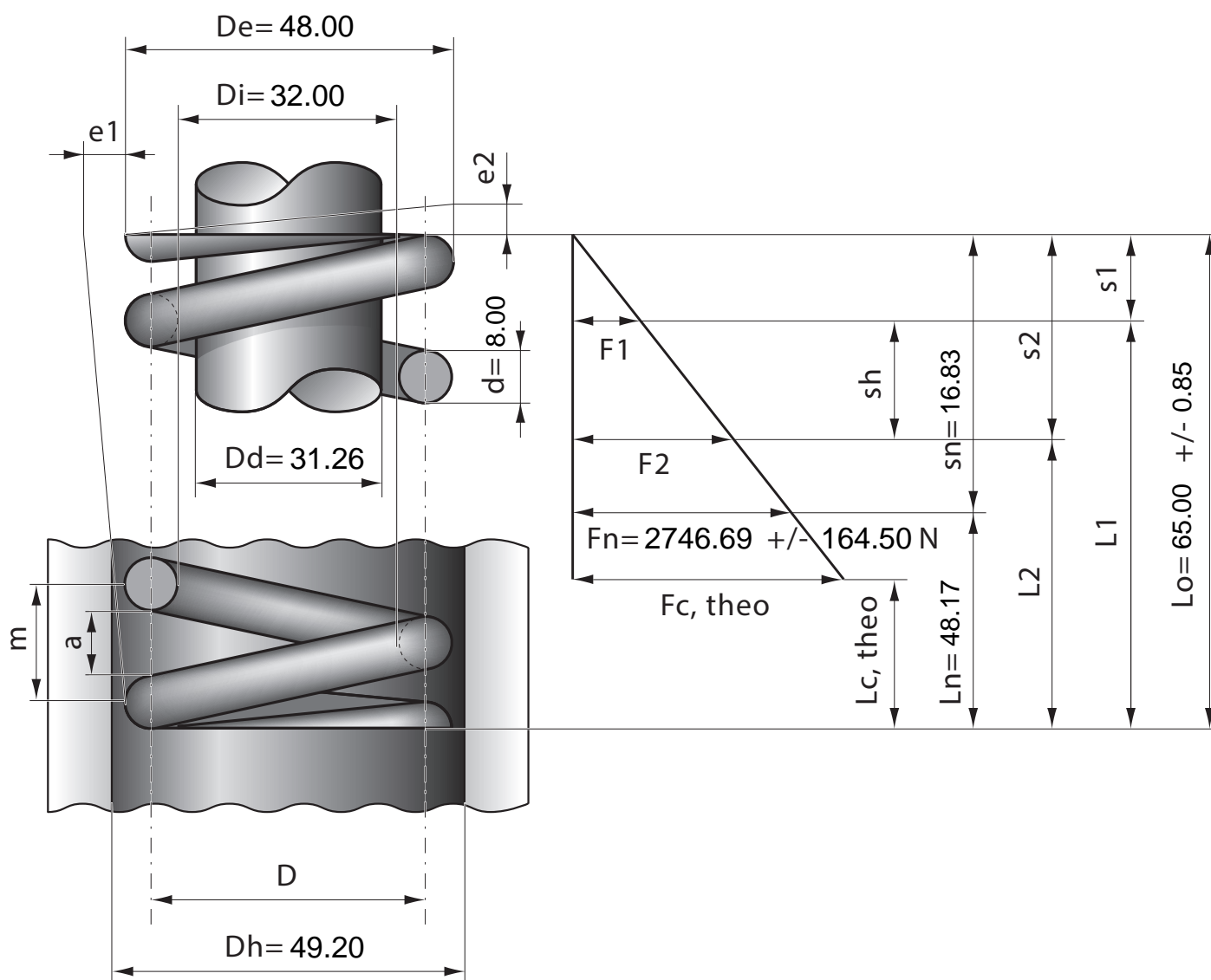

Stück	1	2	4	7	10	20	40	70	100	200	400	1000
Nettopreis/Stück	17.30	10.90	8.24	6.99	5.67	4.99	4.67	4.39	4.17			