

Артикул	Тип пружины
92/55/4	Сжатия

Материал	1.4310
R - жесткость (N/mm)	2.18
n - рабочих витков	8.80
m - Шаг	44.74
M - Масса (g)	760.48
Шлифованные торцы	Да
Устойчивость	Да
Покрытие	
a - зазор между витками	38.44

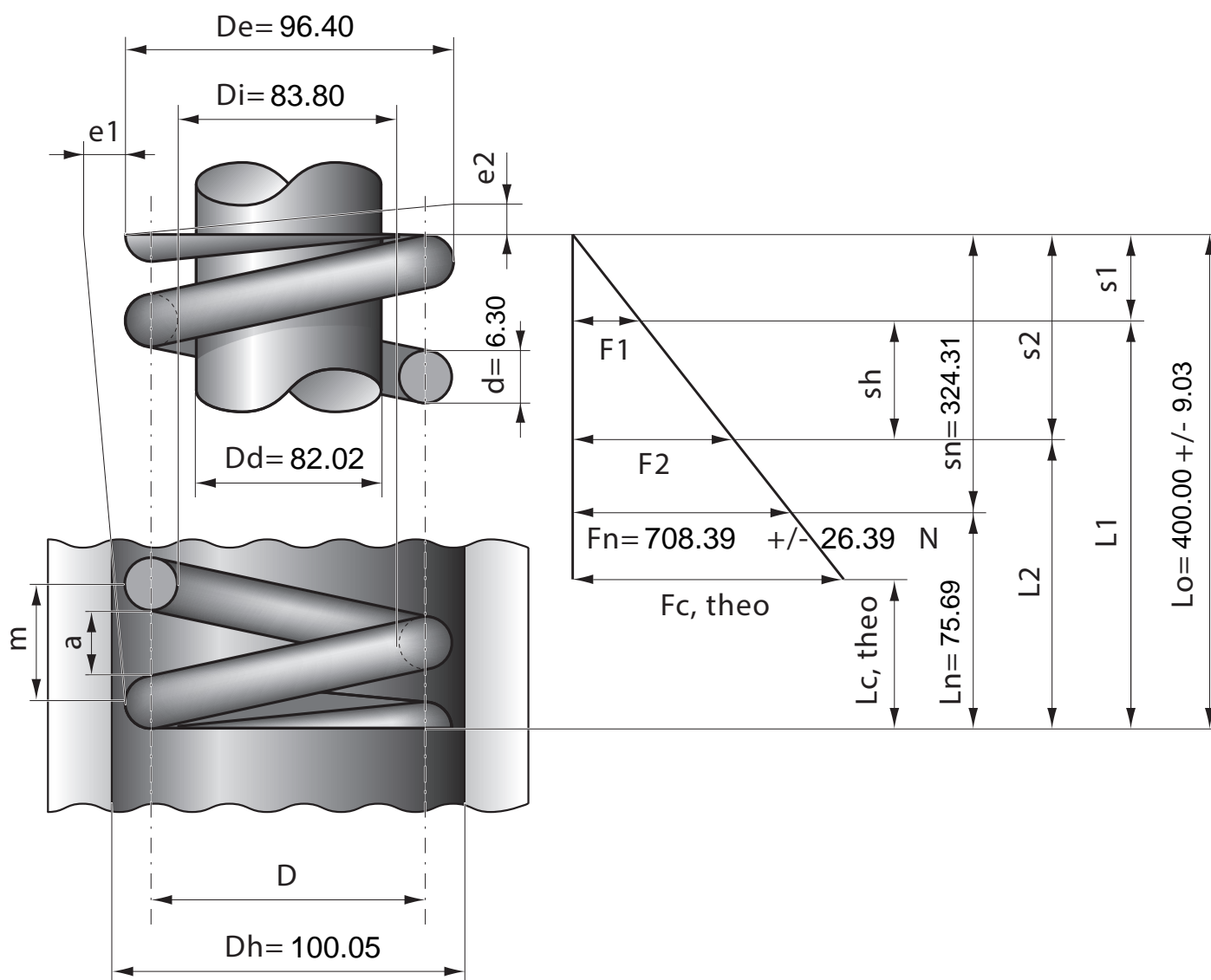

Stück	1	2	4	7	10	20	40	70	100	200	400	1000
Nettopreis/Stück	39.90	29.90	23.70	20.70	18.90	16.90	15.20					