

Артикул	Тип пружины
92/55/3	Сжатия

Материал	1.4310
R - жесткость (N/mm)	2.56
n - рабочих витков	7.50
m - Шаг	44.76
M - Масса (g)	668.74
Шлифованные торцы	Да
Устойчивость	Да
Покрытие	
a - зазор между витками	38.46

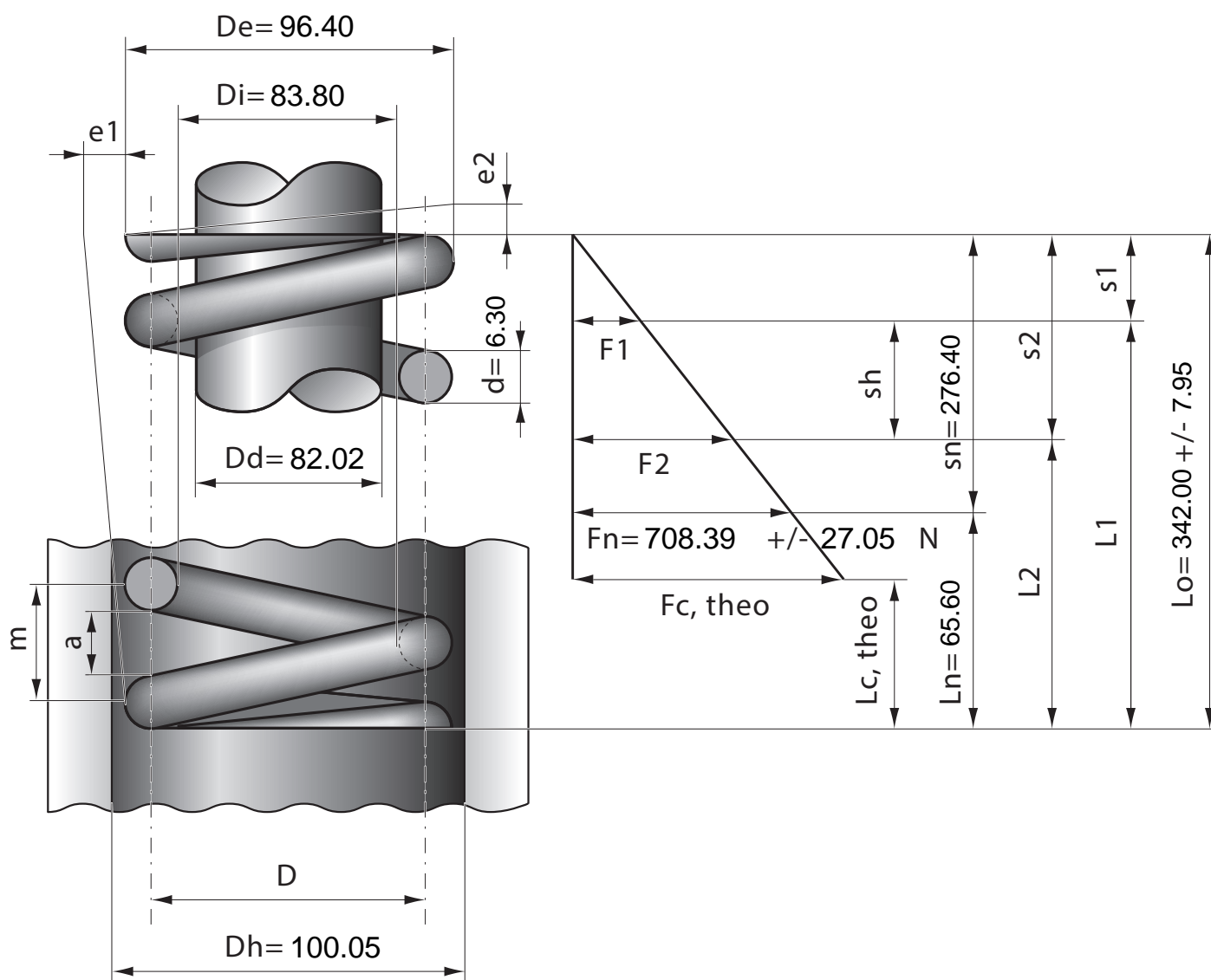

Stück	1	2	4	7	10	20	40	70	100	200	400	1000
Nettopreis/Stück	36.90	26.40	20.70	17.70	16.30	13.90	12.70					