

Артикул	Тип пружины
92/5/5	Сжатия

Материал	1.4310
R - жесткость (N/mm)	1.48
n - рабочих витков	18.50
m - Шаг	38.58
M - Масса (g)	1282.25
Шлифованные торцы	Да
Устойчивость	Нет
Покрытие	
a - зазор между витками	32.28

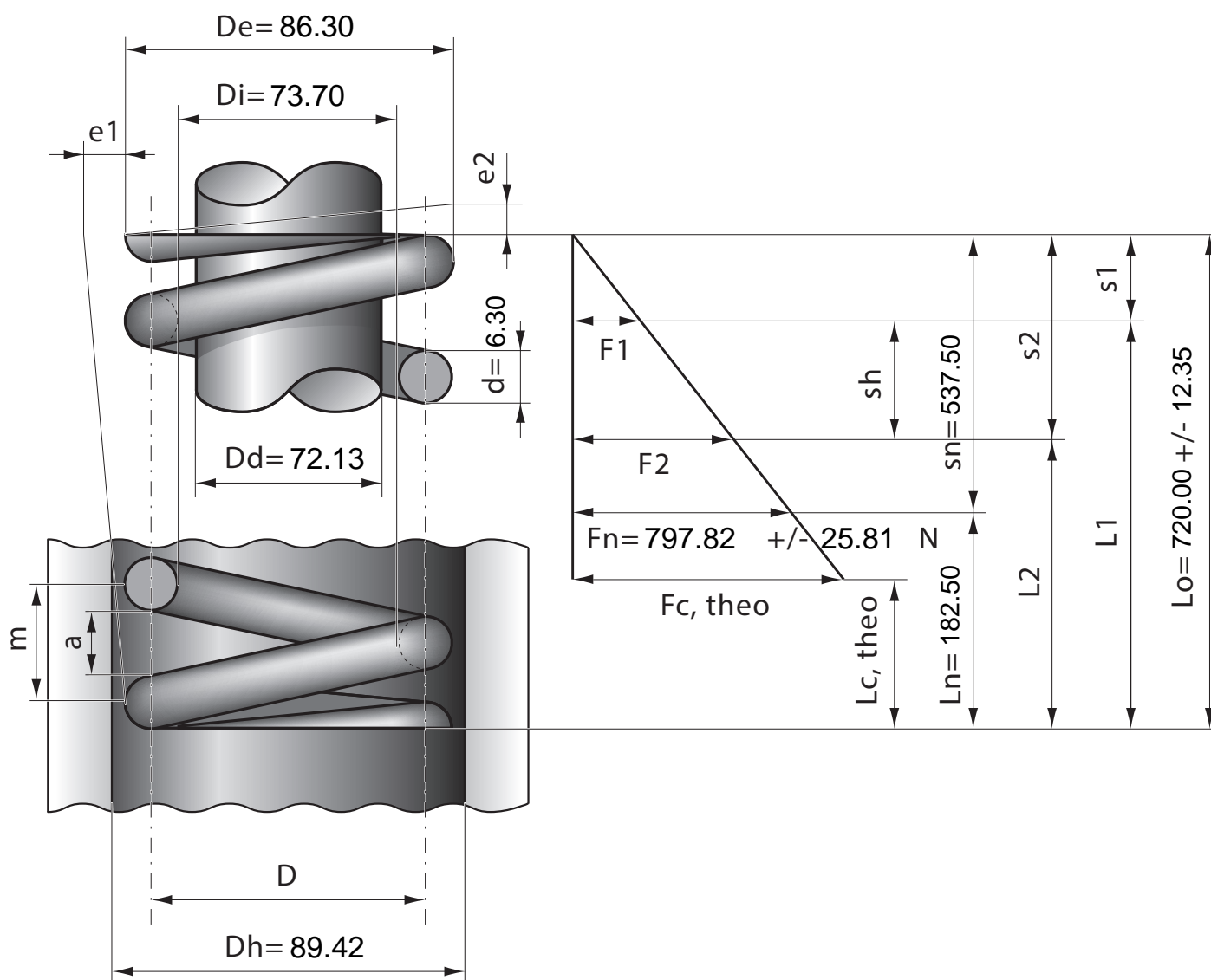

Stück	1	2	4	7	10	20	40	70	100	200	400	1000
Nettopreis/Stück	64.90	49.90	44.90	41.40	39.90	35.70	34.90					