

Артикул	Тип пружины
92/5/2	Сжатия

Материал	1.4310
R - жесткость (N/mm)	4.99
n - рабочих витков	5.50
m - Шаг	38.85
M - Масса (g)	468.28
Шлифованные торцы	Да
Устойчивость	Да
Покрытие	
a - зазор между витками	32.55

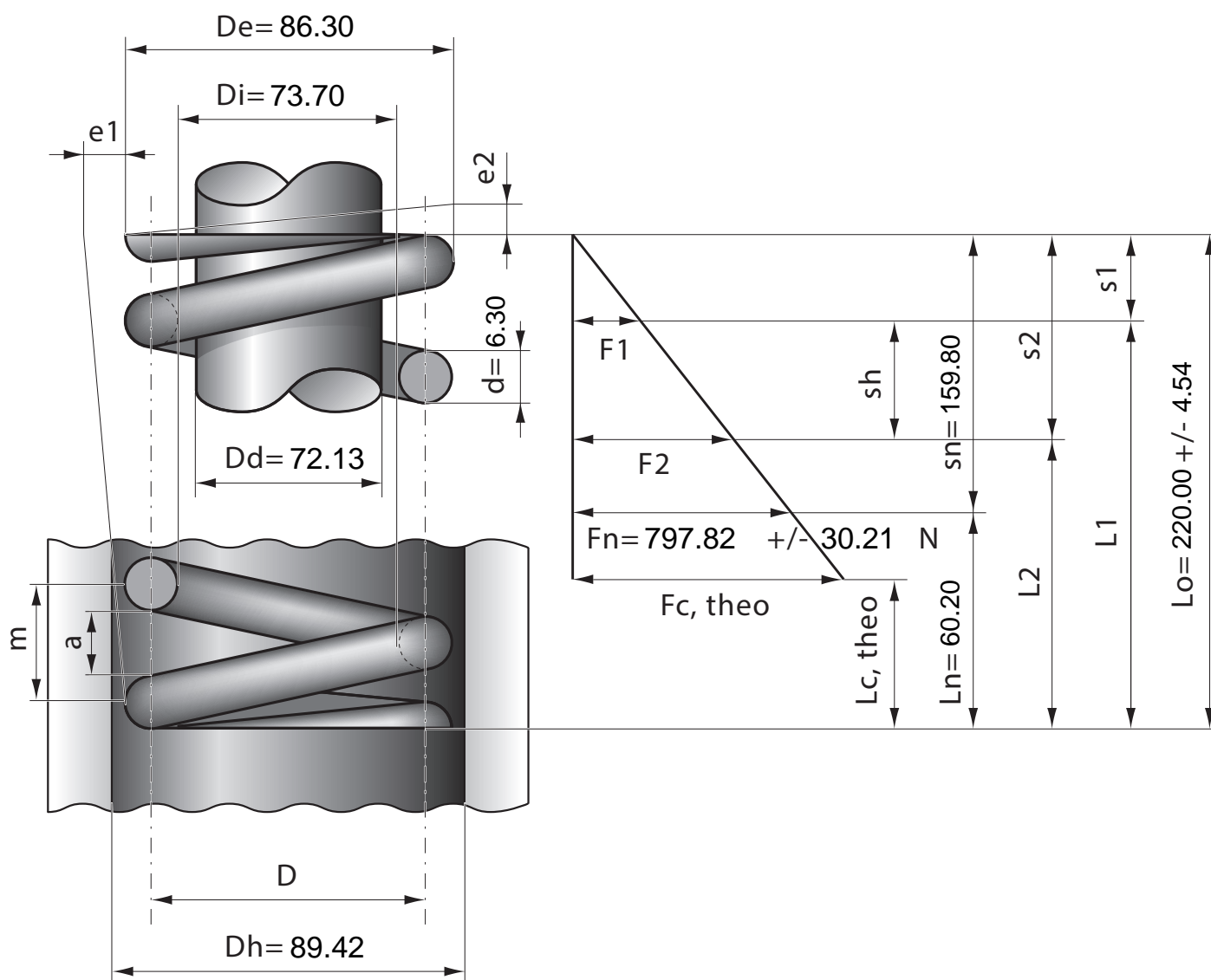

Stück	1	2	4	7	10	20	40	70	100	200	400	1000
Nettopreis/Stück	23.40	15.40	11.90	9.45	8.25	7.33	6.99	6.38	5.99			