

Артикул	Тип пружины
92/4/4	Сжатия

Материал	1.4310
R - жесткость (N/mm)	4.50
n - рабочих витков	12.80
m - Шаг	26.07
M - Масса (g)	721.11
Шлифованные торцы	Да
Устойчивость	Нет
Покрытие	
a - зазор между витками	19.77

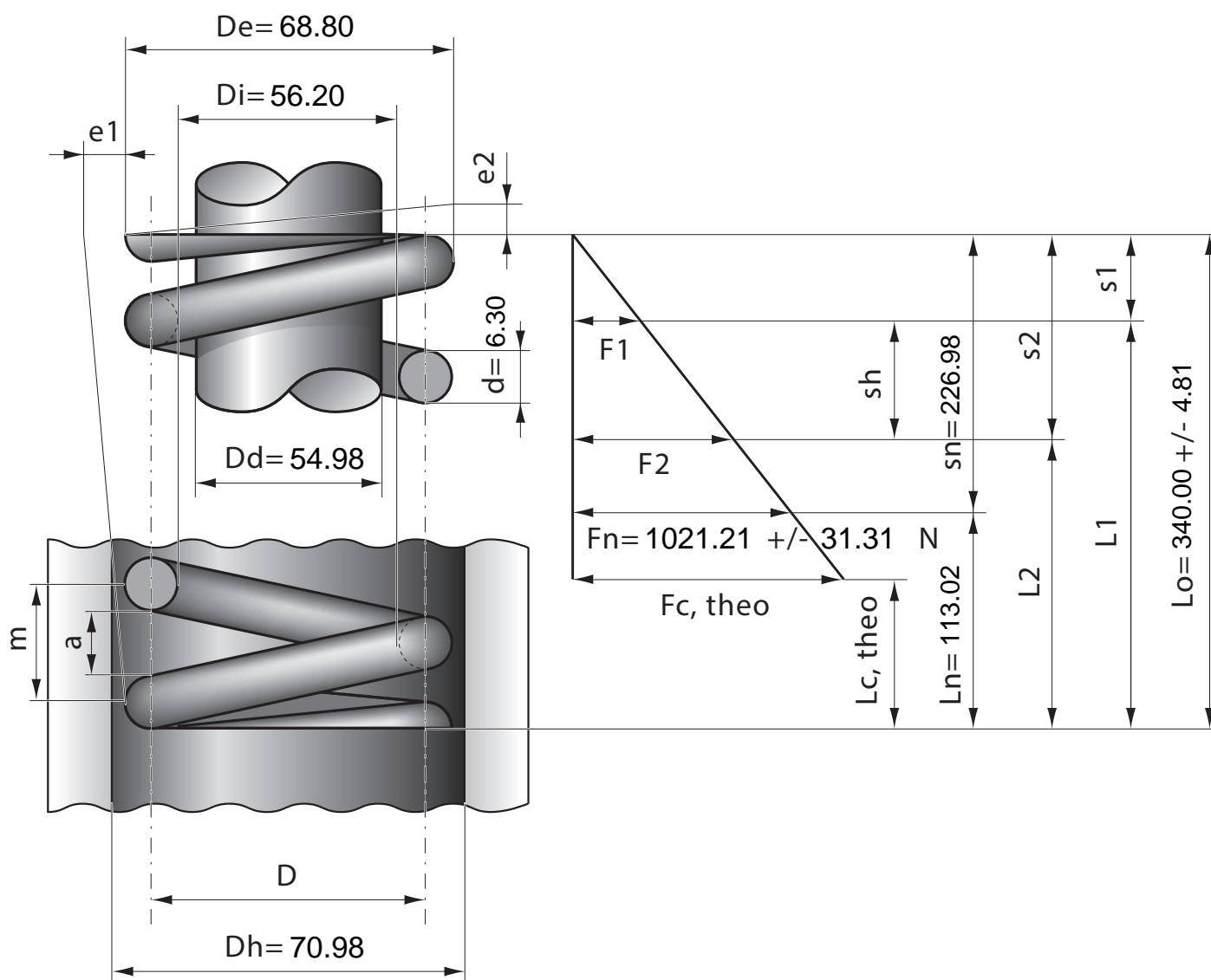

Stück	1	2	4	7	10	20	40	70	100	200	400	1000
Nettopreis/Stück	28.80	18.90	14.90	12.40	10.60	9.74	8.72	7.99	7.48			