

Артикул	Тип пружины
92/4/2	Сжатия

Материал	1.4310
R - жесткость (N/mm)	10.28
n - рабочих витков	5.60
m - Шаг	26.55
M - Масса (g)	370.00
Шлифованные торцы	Да
Устойчивость	Да
Покрытие	
a - зазор между витками	20.25

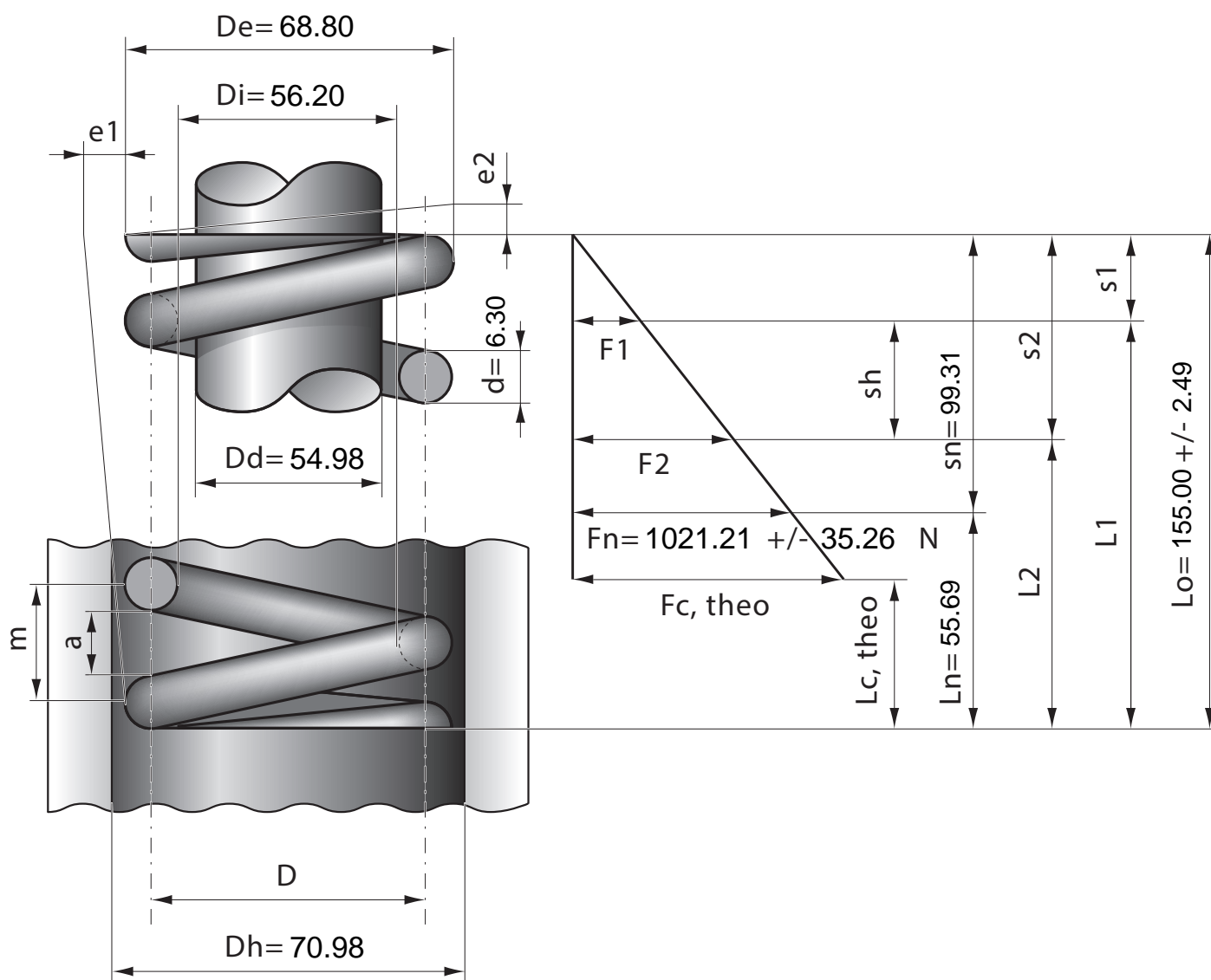

Stück	1	2	4	7	10	20	40	70	100	200	400	1000
Nettopreis/Stück	19.90	12.90	9.75	7.99	6.48	5.99	5.48	5.11	4.88			