

Артикул	Тип пружины
92/3/5	Сжатия

Материал	1.4310
R - жесткость (N/mm)	6.08
n - рабочих витков	18.50
m - Шаг	19.39
M - Масса (g)	798.49
Шлифованные торцы	Да
Устойчивость	Нет
Покрытие	
a - зазор между витками	13.09

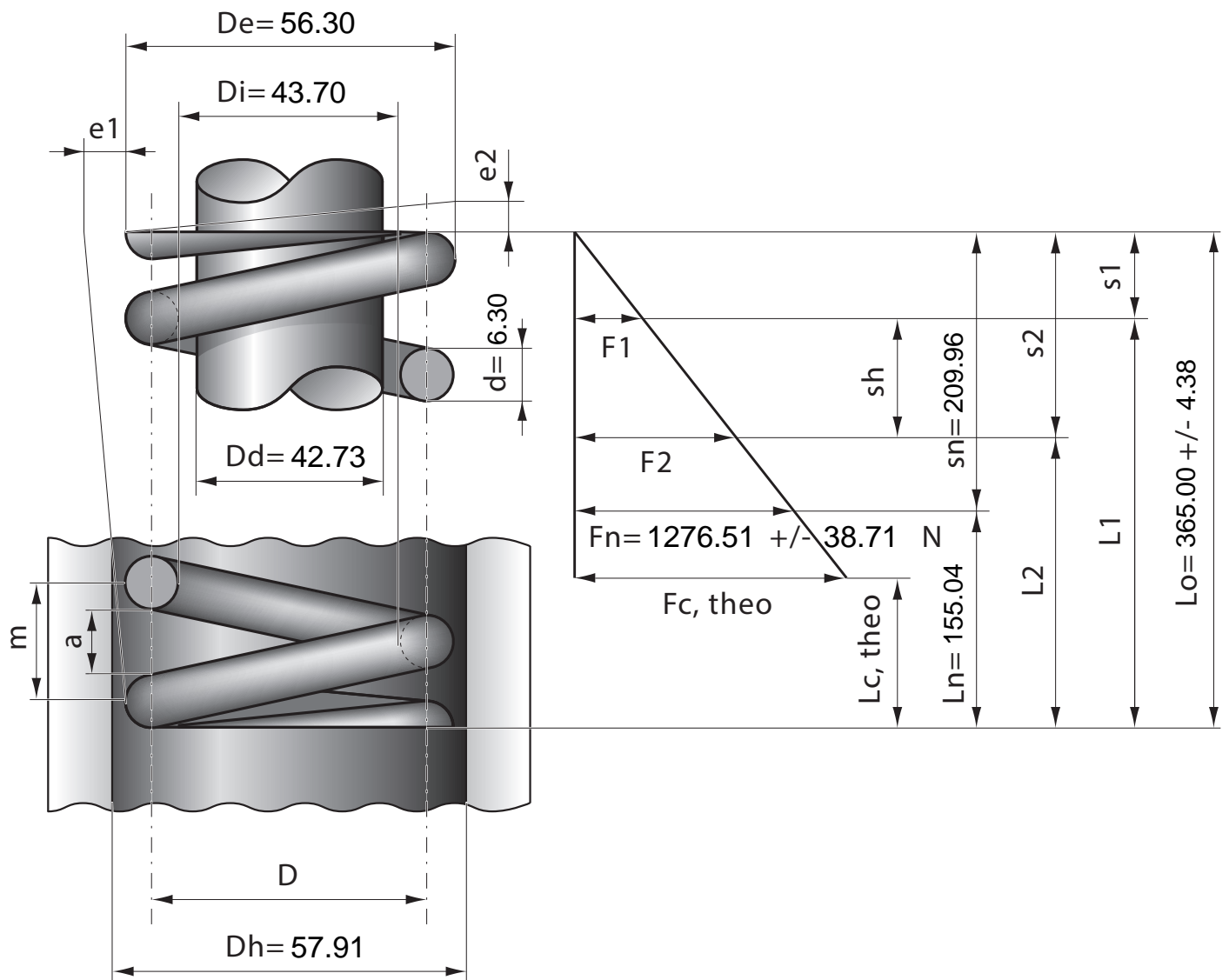

Stück	1	2	4	7	10	20	40	70	100	200	400	1000
Nettopreis/Stück	28.80	18.90	14.90	12.40	10.60	9.74	8.72	7.99	7.48			