

Артикул	Тип пружины
92/3/4	Сжатия

Материал	1.4310
R - жесткость (N/mm)	9.00
n - рабочих витков	12.50
m - Шаг	19.50
M - Масса (g)	564.67
Шлифованные торцы	Да
Устойчивость	Да
Покрытие	
a - зазор между витками	13.20

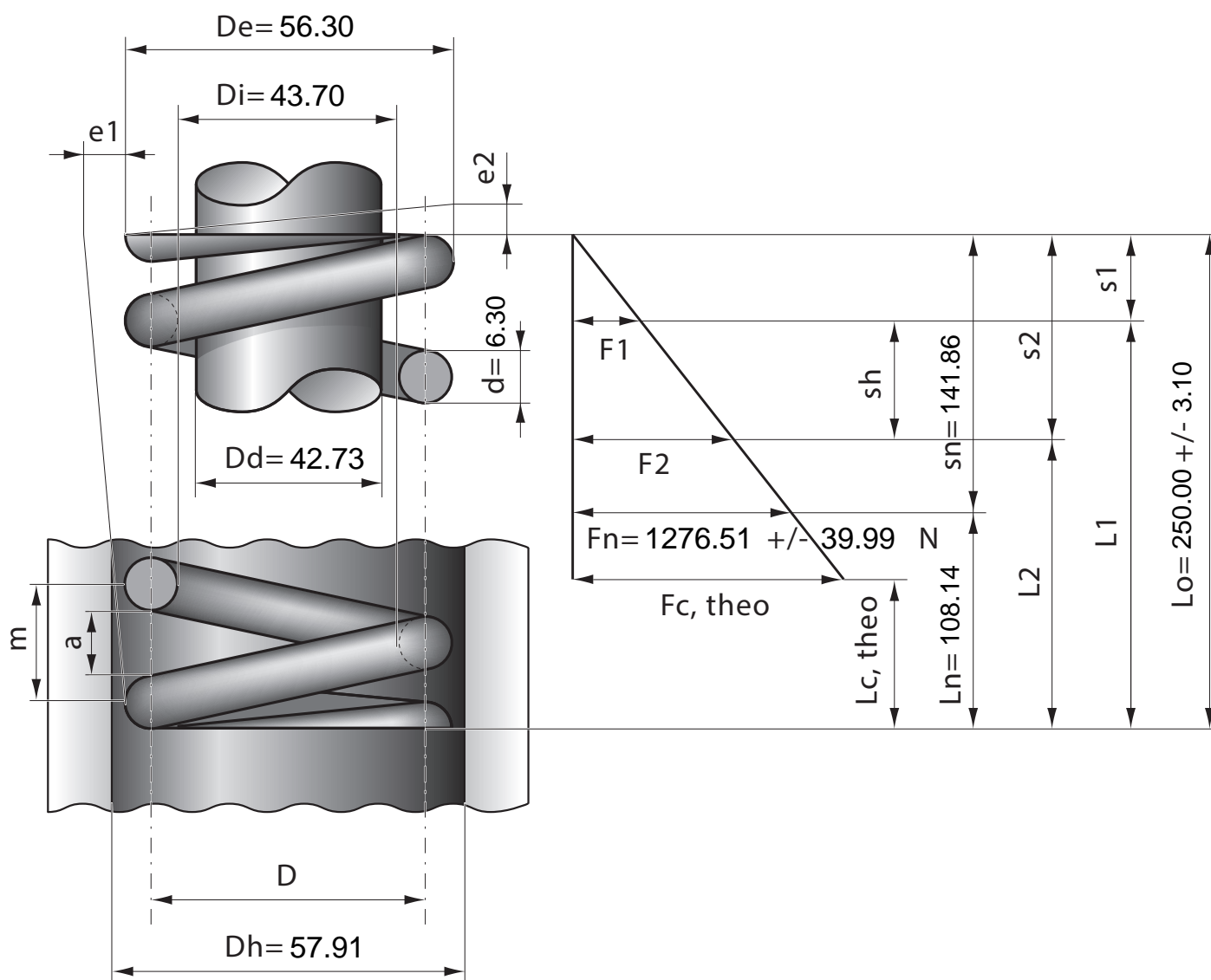

Stück	1	2	4	7	10	20	40	70	100	200	400	1000
Nettopreis/Stück	23.40	15.40	11.90	9.45	8.25	7.33	6.99	6.38	5.99			