

Артикул	Тип пружины
92/1/5	Сжатия

Материал	1.4310
R - жесткость (N/mm)	23.19
n - рабочих витков	18.50
m - Шаг	11.82
M - Масса (g)	510.77
Шлифованные торцы	Да
Устойчивость	Нет
Покрытие	
a - зазор между витками	5.52

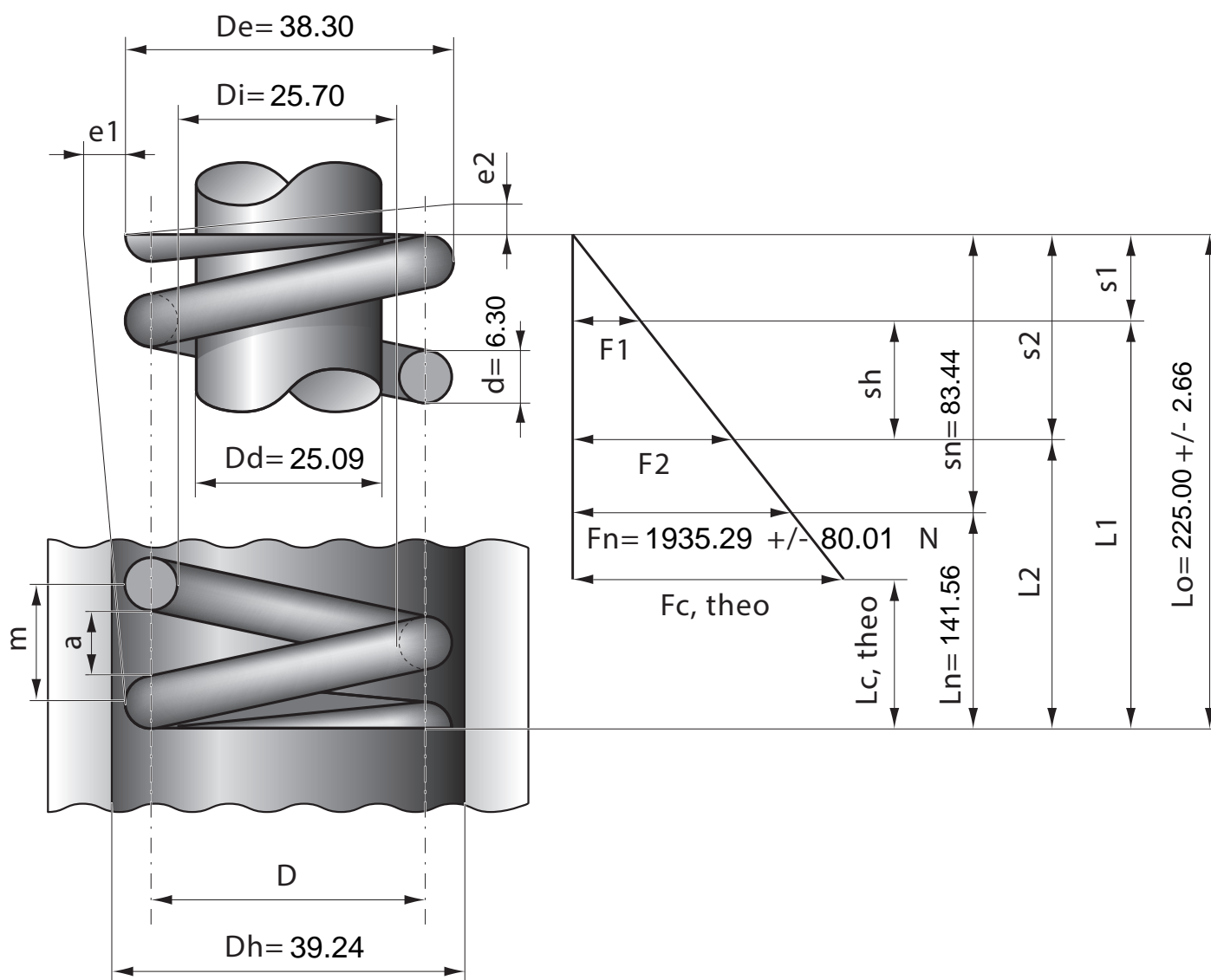

Stück	1	2	4	7	10	20	40	70	100	200	400	1000
Nettopreis/Stück	18.80	11.90	8.99	7.44	5.99	5.44	4.99	4.77	4.48			