

Артикул	Тип пружины
91/50/5	Сжатия

Материал	1.4310
R - жесткость (N/mm)	4.09
n - рабочих витков	14.50
m - Шаг	23.66
M - Масса (g)	676.55
Шлифованные торцы	Да
Устойчивость	Нет
Покрытие	
a - зазор между витками	17.66

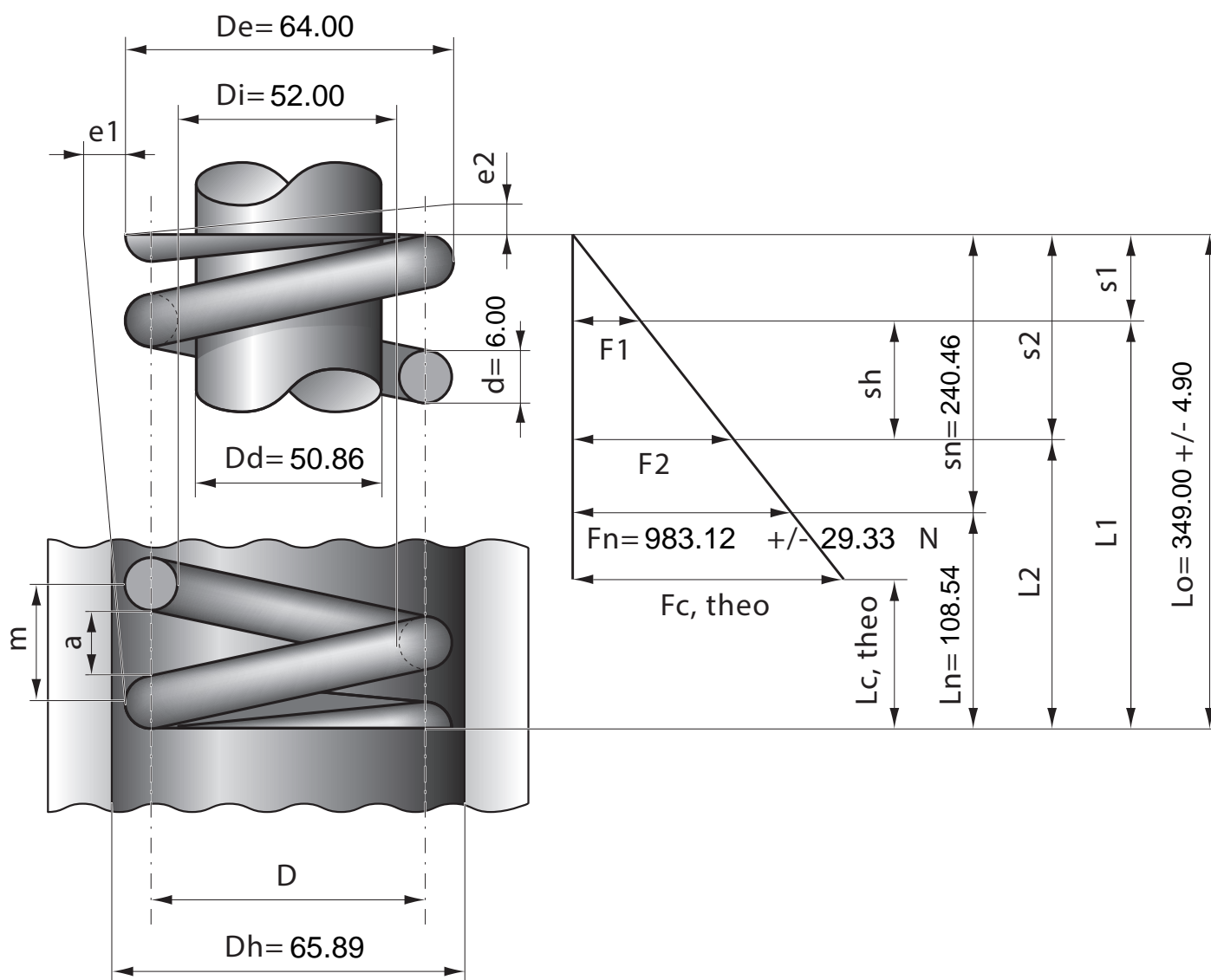

Stück	1	2	4	7	10	20	40	70	100	200	400	1000
Nettopreis/Stück	34.80	23.40	18.90	15.50	13.90	12.40	11.30					