

Артикул	Тип пружины
91/50/3	Сжатия

Материал	1.4310
R - жесткость (N/mm)	7.90
n - рабочих витков	7.50
m - Шаг	24.00
M - Масса (g)	389.33
Шлифованные торцы	Да
Устойчивость	Да
Покрытие	
a - зазор между витками	18.00

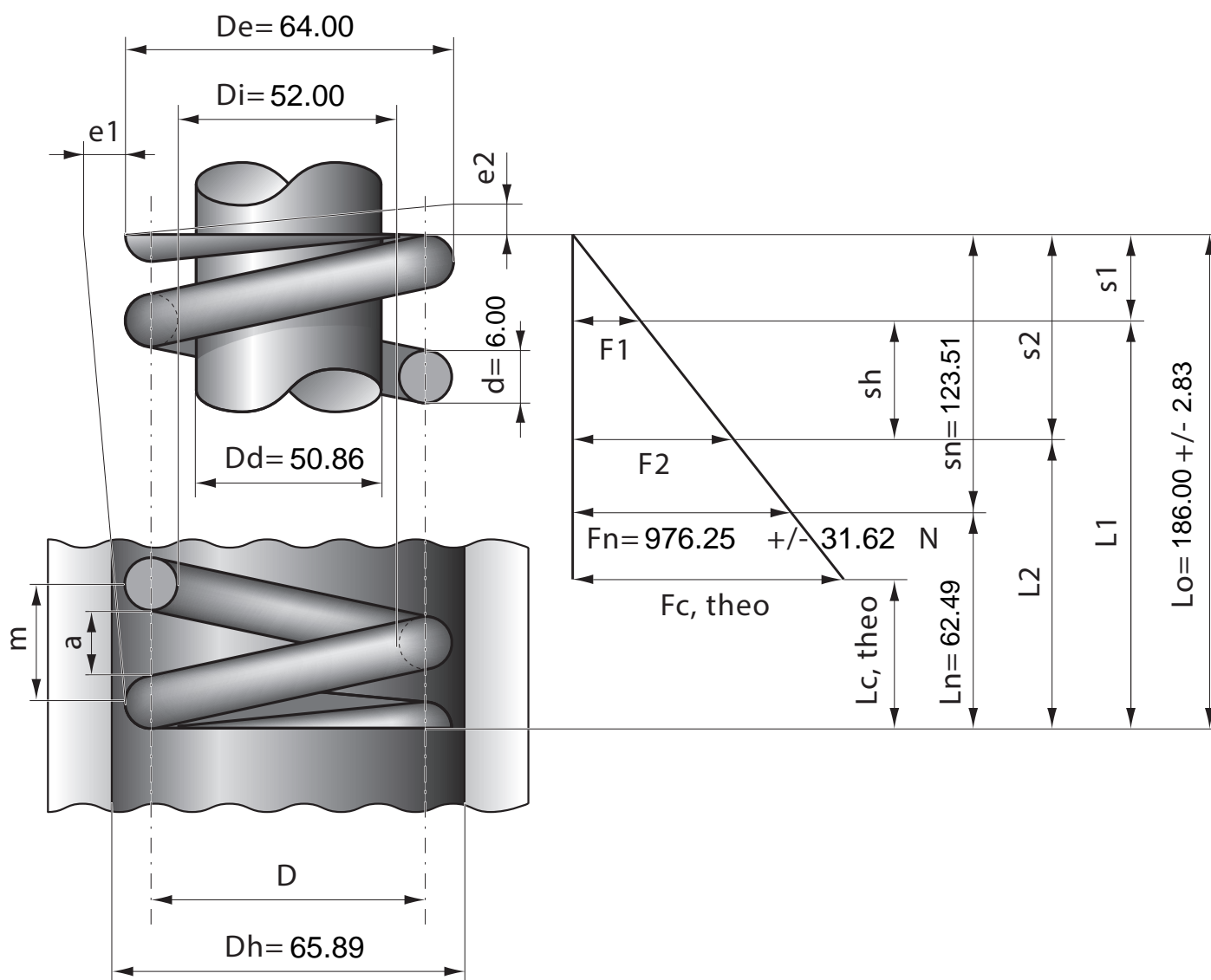

Stück	1	2	4	7	10	20	40	70	100	200	400	1000
Nettopreis/Stück	23.40	15.40	11.90	9.45	8.25	7.33	6.99	6.38	5.99			