

Артикул	Тип пружины
91/30/2	Сжатия

Материал	1.4310
R - жесткость (N/mm)	27.01
n - рабочих витков	5.50
m - Шаг	16.09
M - Масса (g)	225.97
Шлифованные торцы	Да
Устойчивость	Да
Покрытие	
a - зазор между витками	10.09

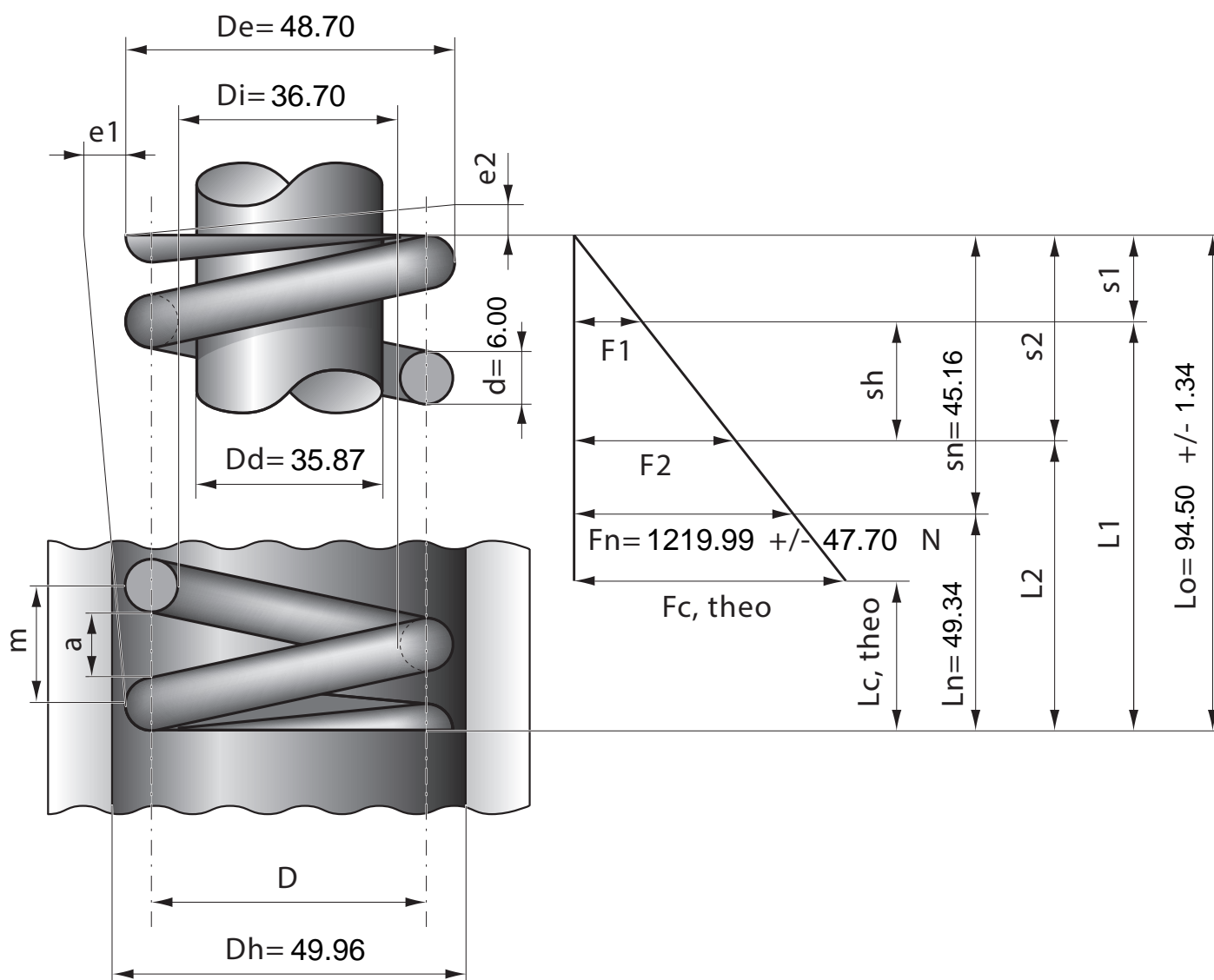

Stück	1	2	4	7	10	20	40	70	100	200	400	1000
Nettopreis/Stück	17.30	10.90	8.24	6.99	5.67	4.99	4.67	4.39	4.17			