

Артикул	Тип пружины
91/20/5	Сжатия

Материал	1.4310
R - жесткость (N/mm)	15.75
n - рабочих витков	14.50
m - Шаг	13.38
M - Масса (g)	430.96
Шлифованные торцы	Да
Устойчивость	Нет
Покрытие	
a - зазор между витками	7.38

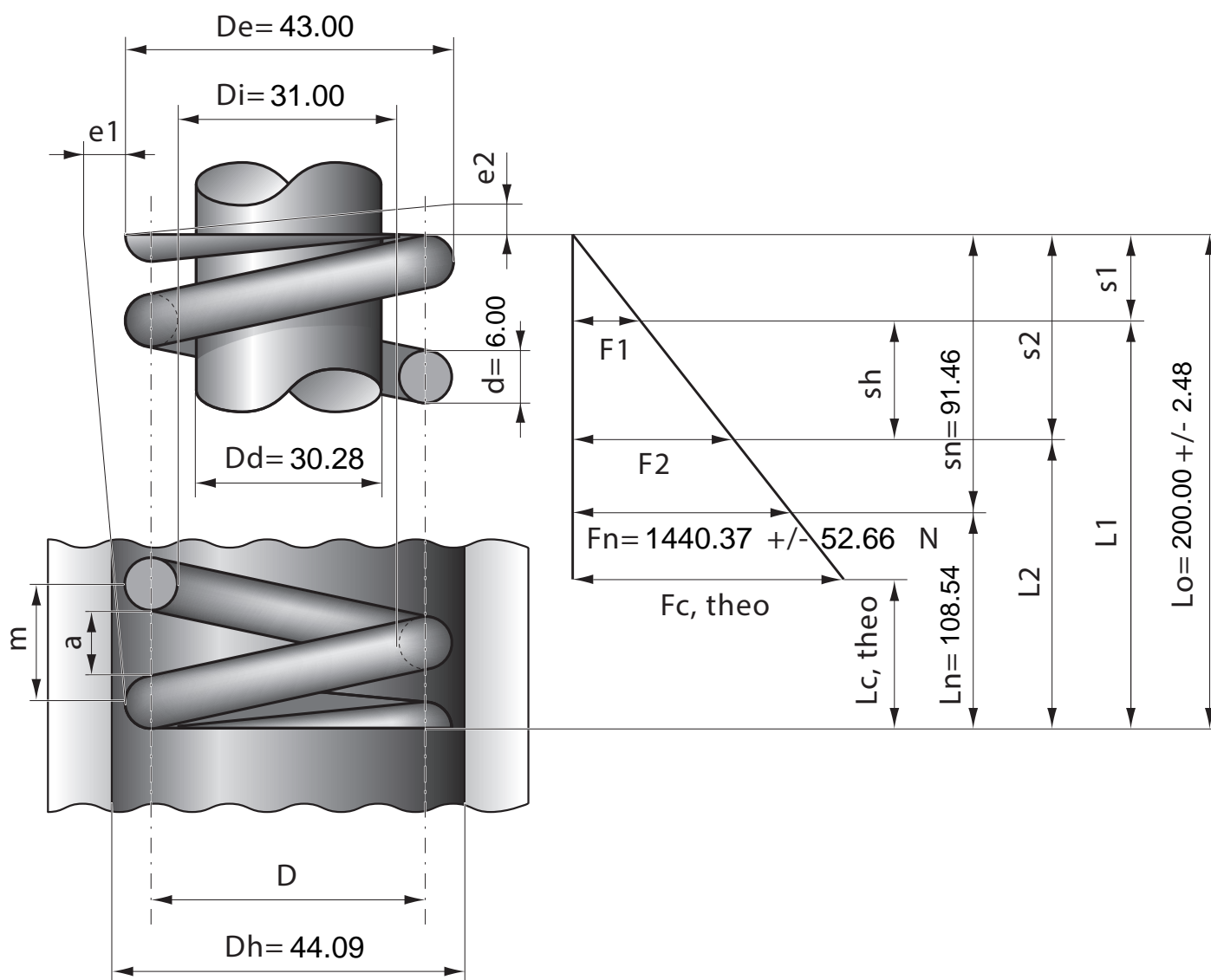

Stück	1	2	4	7	10	20	40	70	100	200	400	1000
Nettopreis/Stück	19.90	12.90	9.75	7.99	6.48	5.99	5.48	5.11	4.88			