

Артикул	Тип пружины
91/20/3	Сжатия

Материал	1.4310
R - жесткость (N/mm)	30.45
n - рабочих витков	7.50
m - Шаг	13.67
M - Масса (g)	248.07
Шлифованные торцы	Да
Устойчивость	Да
Покрытие	
a - зазор между витками	7.67

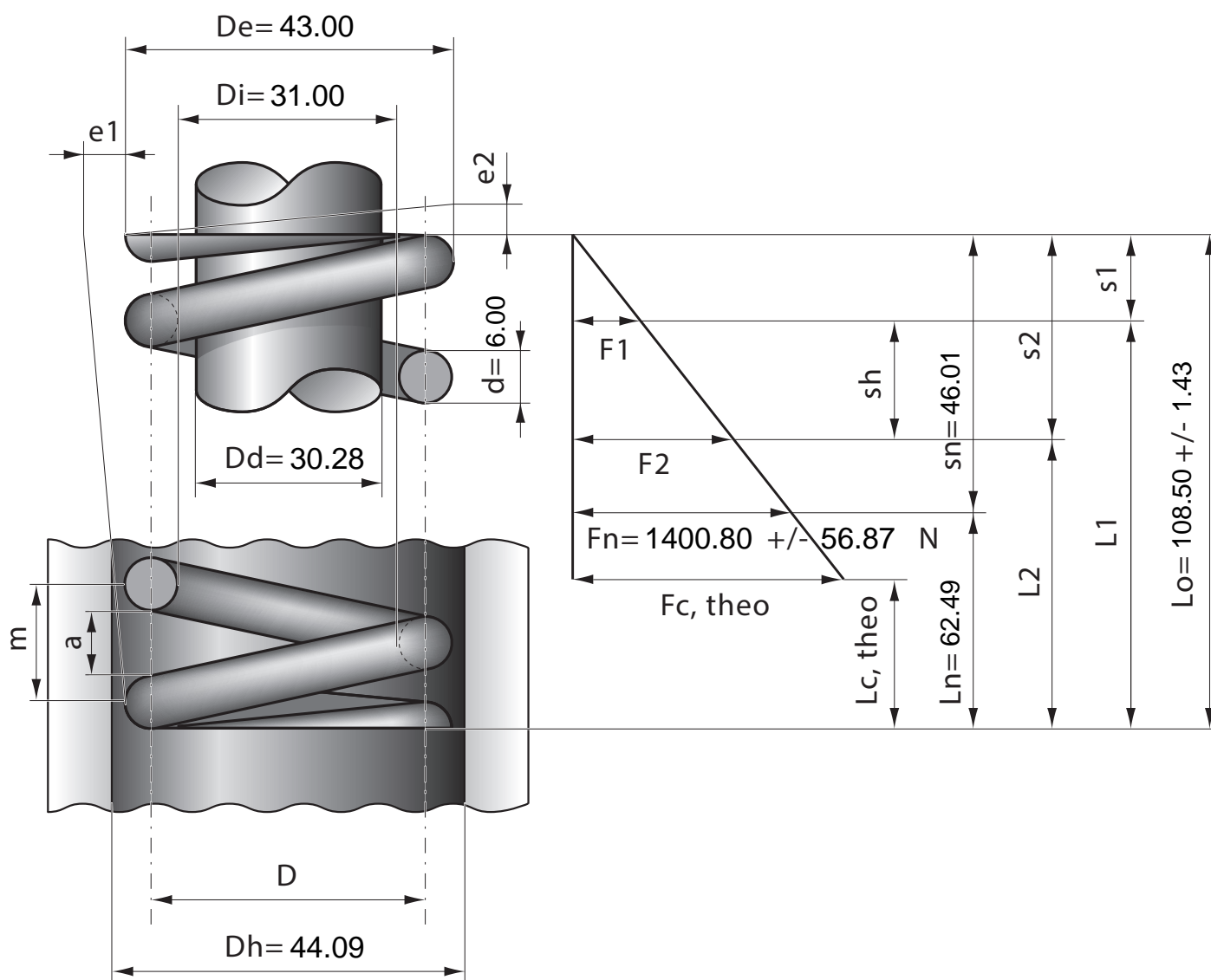

Stück	1	2	4	7	10	20	40	70	100	200	400	1000
Nettopreis/Stück	15.00	9.49	7.22	5.88	4.99	4.48	3.99	3.69	3.49	3.33		