

Артикул	Тип пружины
91/10/1	Сжатия

Материал	1.4310
R - жесткость (N/mm)	82.09
n - рабочих витков	4.30
m - Шаг	12.56
M - Масса (g)	142.30
Шлифованные торцы	Да
Устойчивость	Да
Покрытие	
a - зазор между витками	6.56

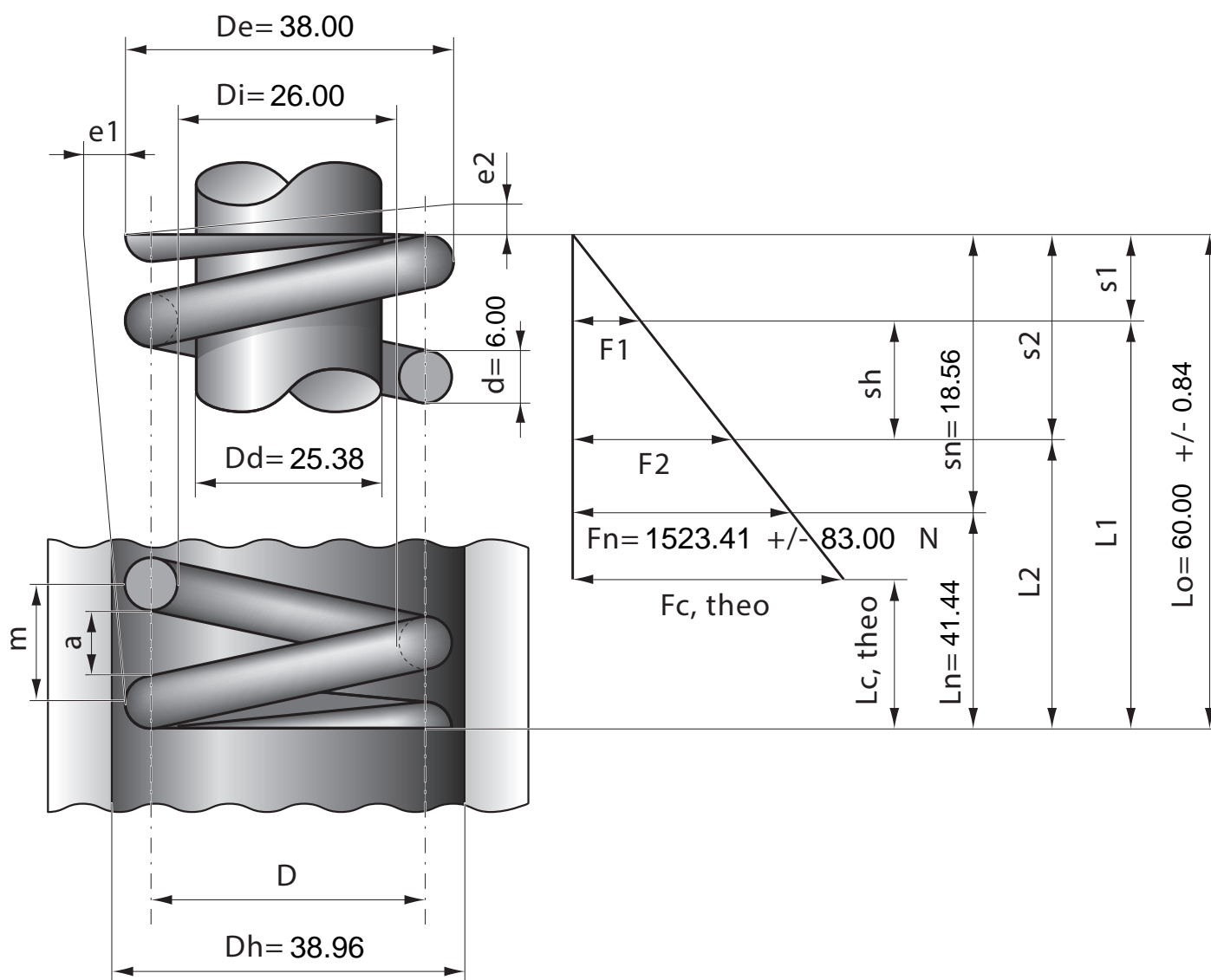

Stück	1	2	4	7	10	20	40	70	100	200	400	1000
Nettopreis/Stück	10.90	7.74	5.99	4.88	4.28	3.49	2.99	2.64	2.57	2.22		