

Артикул	Тип пружины
90/6/5	Сжатия

Материал	1.4310
R - жесткость (N/mm)	0.71
n - рабочих витков	18.50
m - Шаг	42.16
M - Масса (g)	760.00
Шлифованные торцы	Да
Устойчивость	Нет
Покрытие	
a - зазор между витками	37.16

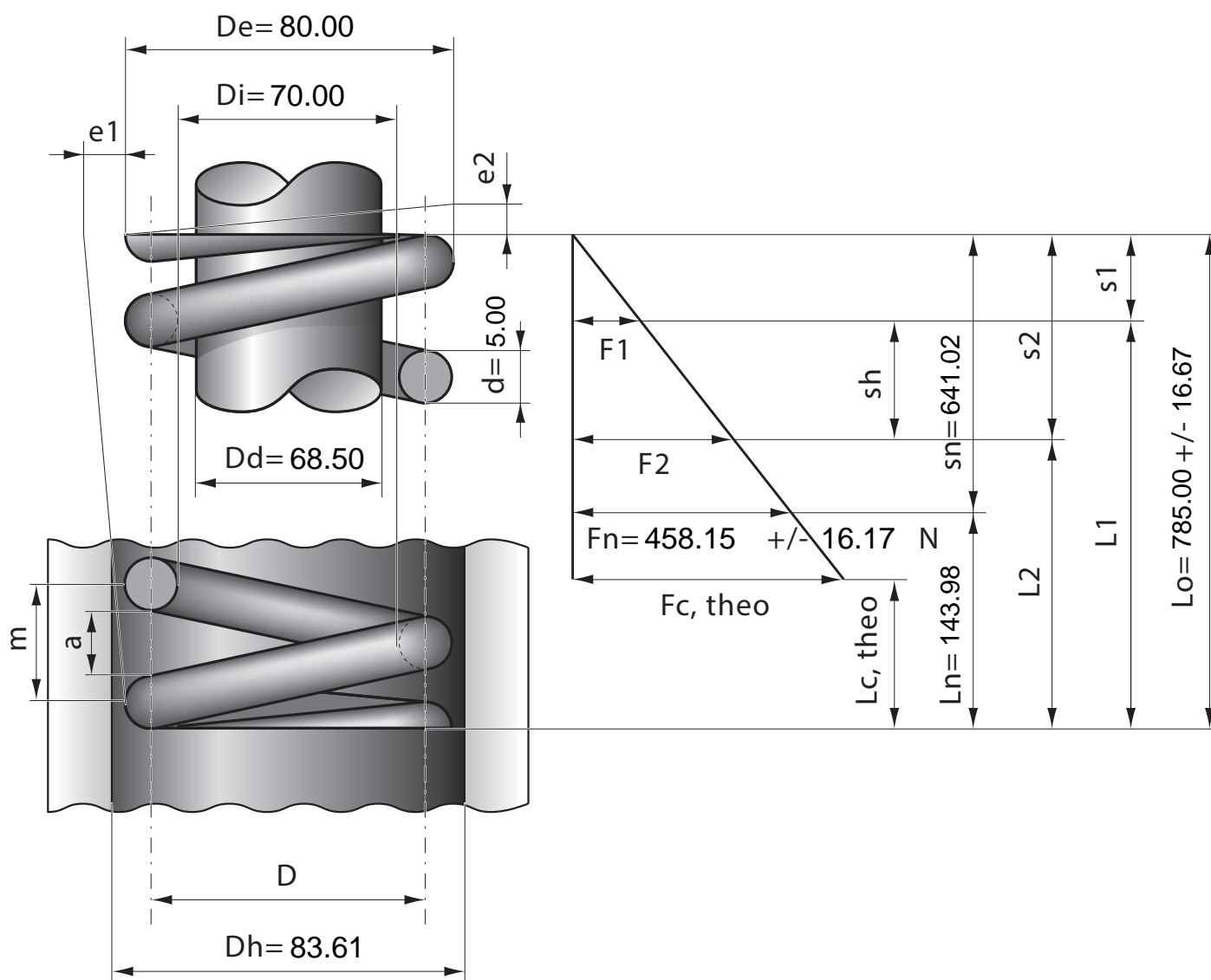

Stück	1	2	4	7	10	20	40	70	100	200	400	1000
Nettopreis/Stück	36.90	26.40	20.70	17.70	16.30	13.90	12.70					