

Артикул	Тип пружины
90/6/2	Сжатия

Материал	1.4310
R - жесткость (N/mm)	2.40
n - рабочих витков	5.50
m - Шаг	47.64
M - Масса (g)	278.20
Шлифованные торцы	Да
Устойчивость	Да
Покрытие	
a - зазор между витками	42.64

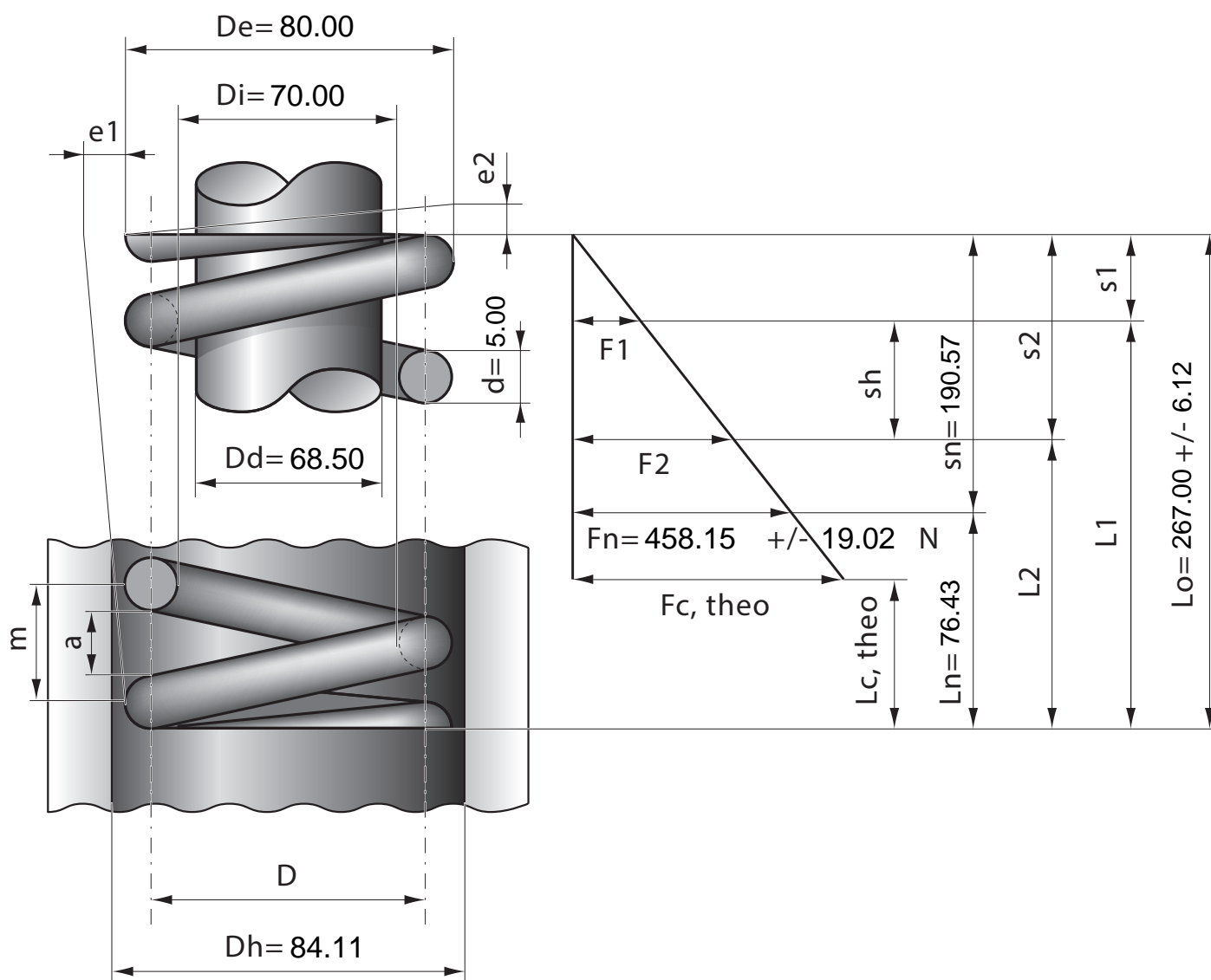

Stück	1	2	4	7	10	20	40	70	100	200	400	1000
Nettopreis/Stück	21.40	14.30	10.70	8.85	7.27	6.48	6.24	5.67	5.48			