

Артикул	Тип пружины
90/5/4	Сжатия

Материал	1.4310
R - жесткость (N/mm)	1.78
n - рабочих витков	12.50
m - Шаг	31.20
M - Масса (g)	449.92
Шлифованные торцы	Да
Устойчивость	Нет
Покрытие	
a - зазор между витками	26.20

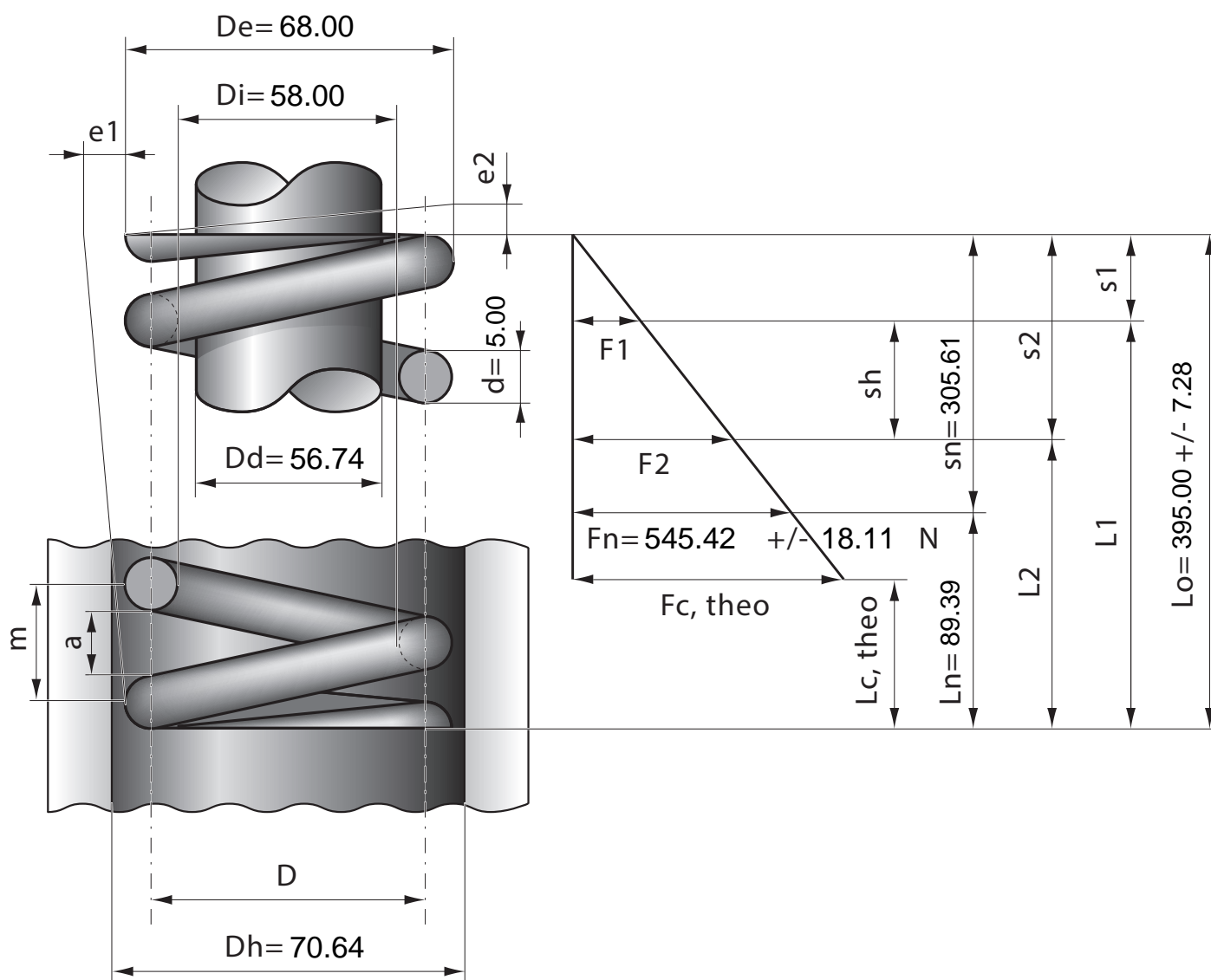

Stück	1	2	4	7	10	20	40	70	100	200	400	1000
Nettopreis/Stück	26.50	17.40	13.20	10.90	9.25	8.24	7.74	6.99	6.67			