

Артикул	Тип пружины
90/5/1	Сжатия

Материал	1.4310
R - жесткость (N/mm)	6.37
n - рабочих витков	3.50
m - Шаг	32.86
M - Масса (g)	170.34
Шлифованные торцы	Да
Устойчивость	Да
Покрытие	
a - зазор между витками	27.86

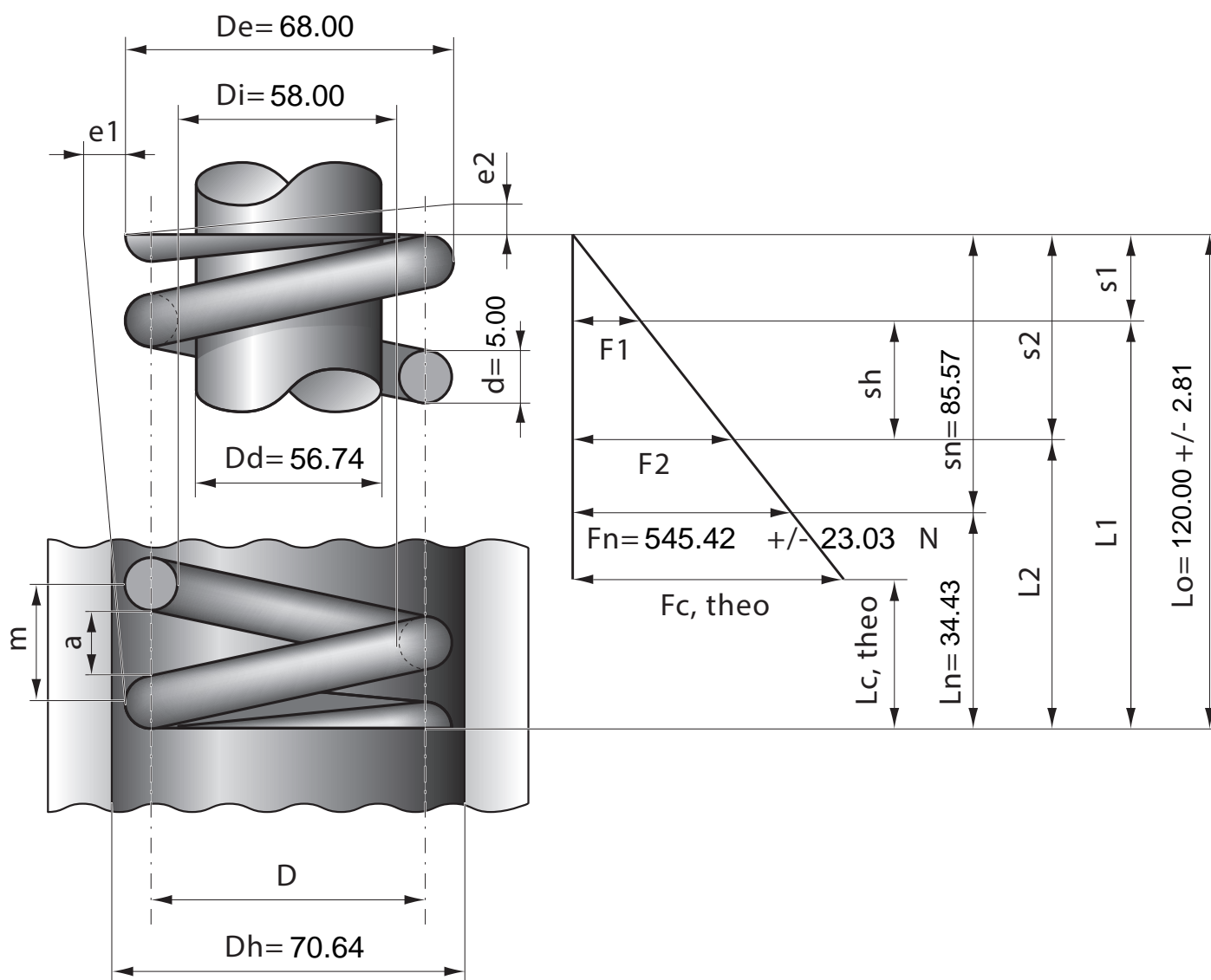

Stück	1	2	4	7	10	20	40	70	100	200	400	1000
Nettopreis/Stück	13.90	8.99	6.99	5.57	4.88	4.14	3.69	3.38	3.22	2.99		