

Артикул	Тип пружины
90/4/5	Сжатия

Материал	1.4310
R - жесткость (N/mm)	2.41
n - рабочих витков	18.50
m - Шаг	21.89
M - Масса (g)	503.88
Шлифованные торцы	Да
Устойчивость	Нет
Покрытие	
a - зазор между витками	16.89

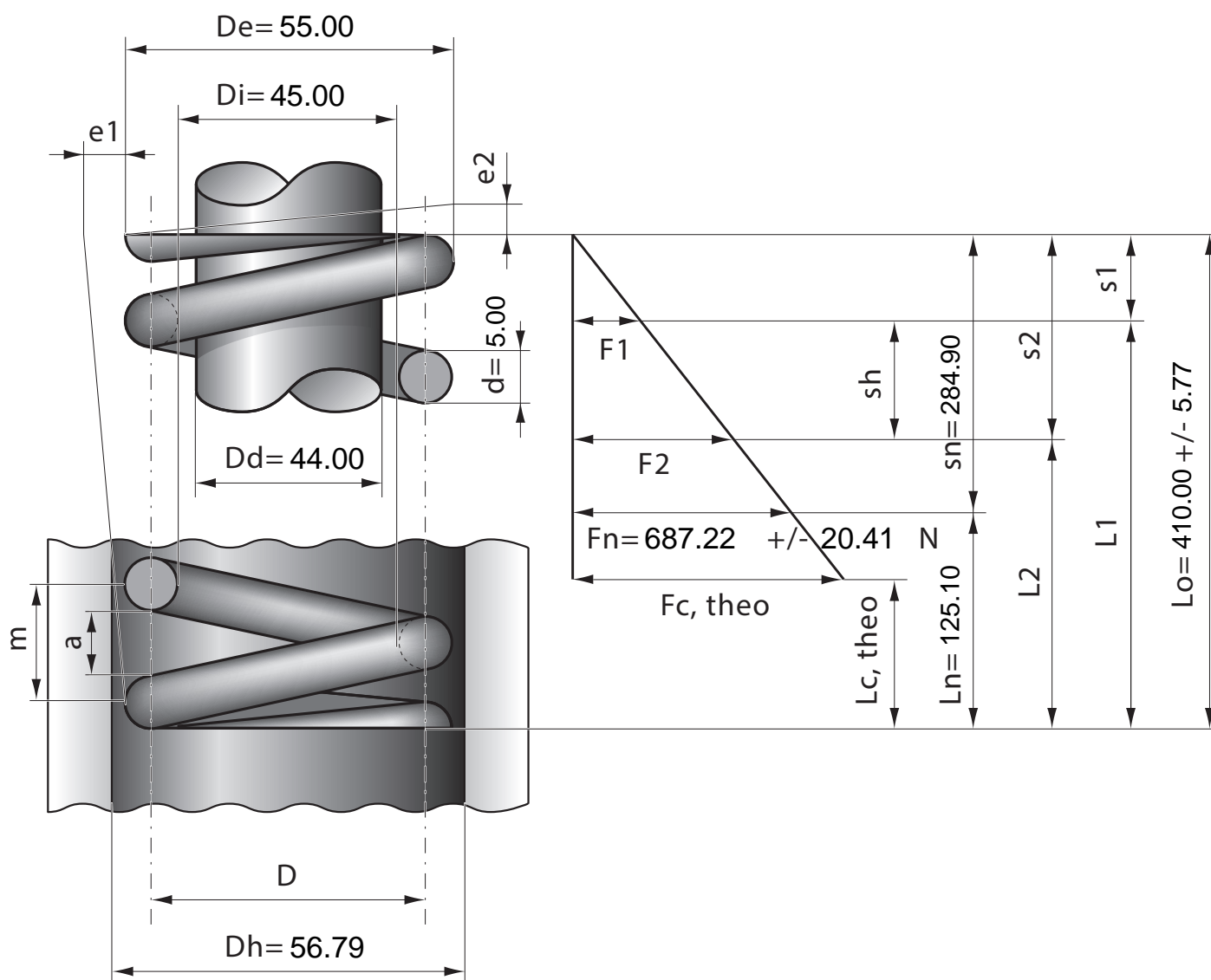

Stück	1	2	4	7	10	20	40	70	100	200	400	1000
Nettopreis/Stück	23.40	15.40	11.90	9.45	8.25	7.33	6.99	6.38	5.99			