

Артикул	Тип пружины
90/4/2	Сжатия

Материал	1.4310
R - жесткость (N/mm)	8.11
n - рабочих витков	5.50
m - Шаг	22.73
M - Масса (g)	184.16
Шлифованные торцы	Да
Устойчивость	Да
Покрытие	
a - зазор между витками	17.73

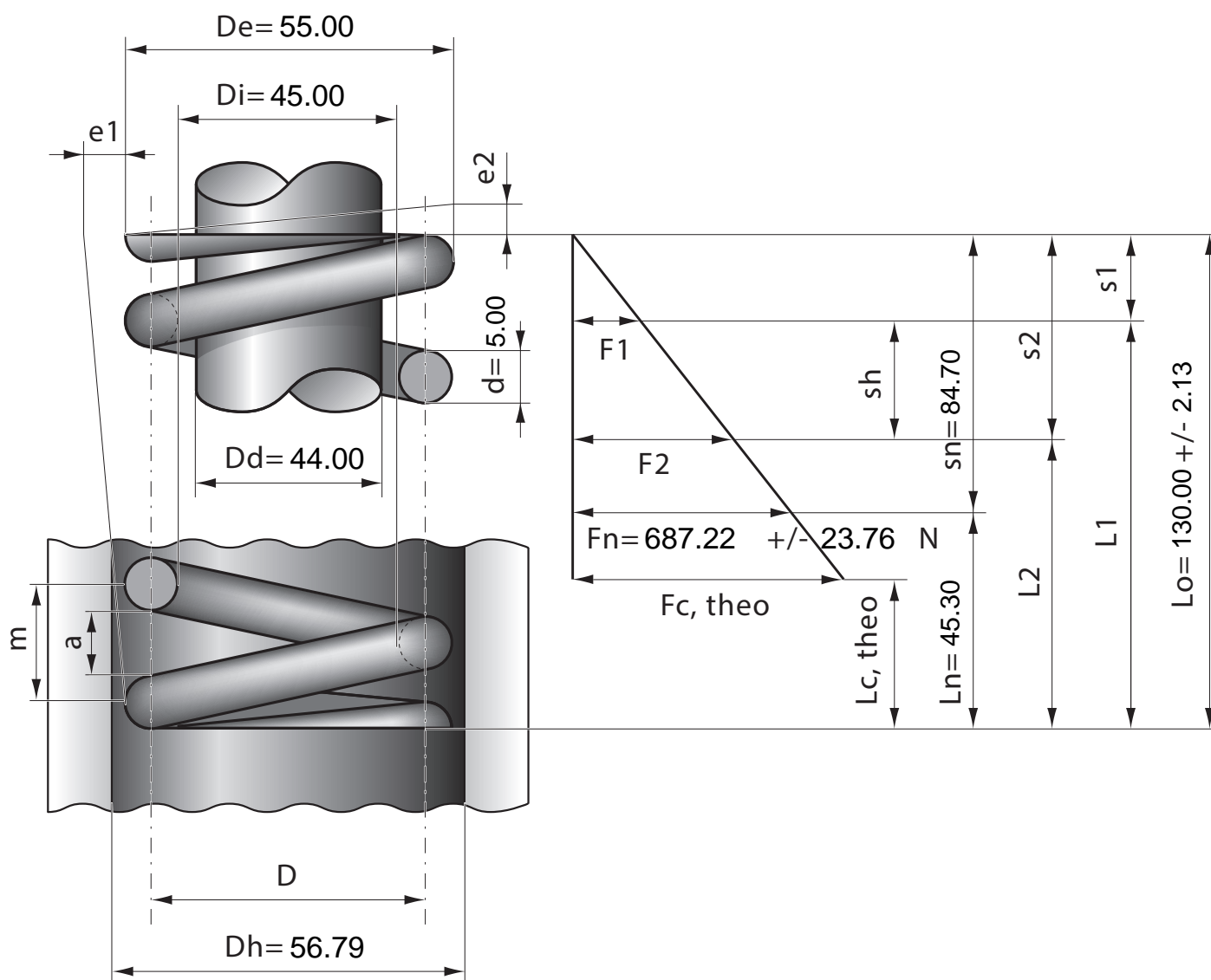

Stück	1	2	4	7	10	20	40	70	100	200	400	1000
Nettopreis/Stück	12.90	8.44	6.67	5.35	4.68	3.99	3.32	3.14	2.99	2.74		