

Артикул	Тип пружины
90/2/4	Сжатия

Материал	1.4310
R - жесткость (N/mm)	13.62
n - рабочих витков	12.50
m - Шаг	12.40
M - Масса (g)	227.63
Шлифованные торцы	Да
Устойчивость	Да
Покрытие	
a - зазор между витками	7.40

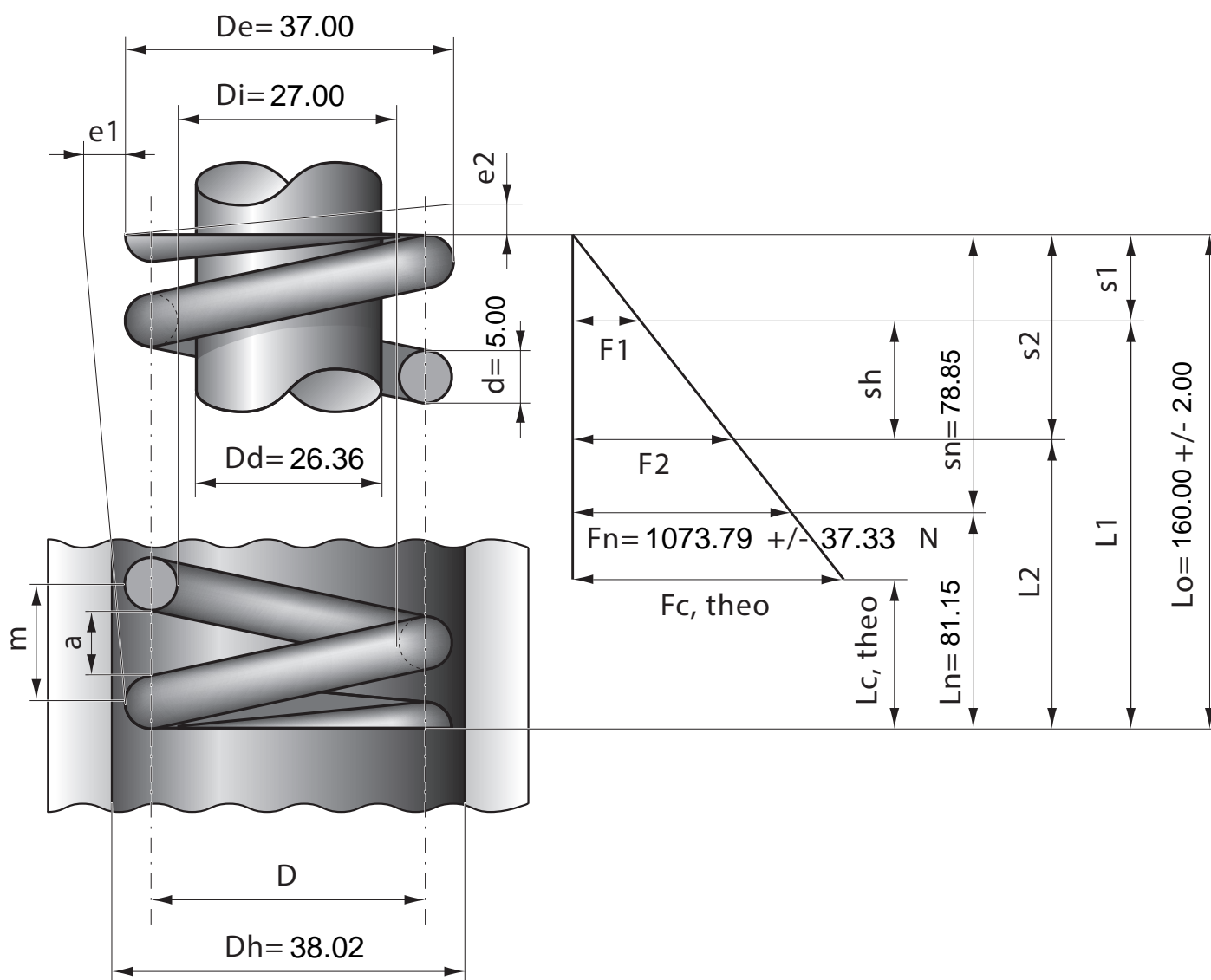

Stück	1	2	4	7	10	20	40	70	100	200	400	1000
Nettopreis/Stück	12.90	8.44	6.67	5.35	4.68	3.99	3.32	3.14	2.99	2.74		