

Артикул	Тип пружины
90/1/5	Сжатия

Материал	1.4310
R - жесткость (N/mm)	19.30
n - рабочих витков	18.50
m - Шаг	9.46
M - Масса (g)	251.43
Шлифованные торцы	Да
Устойчивость	Нет
Покрытие	
a - зазор между витками	4.46

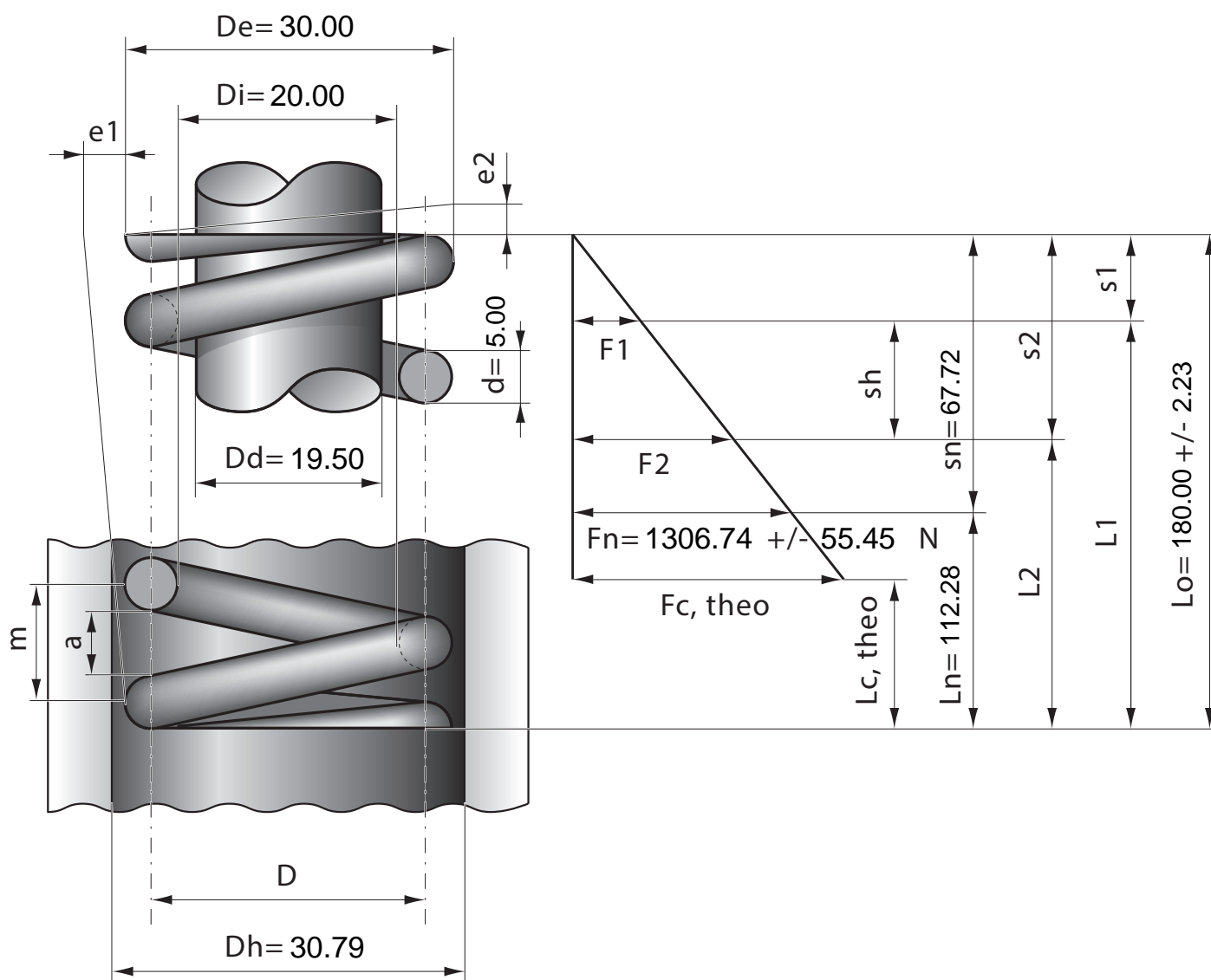

Stück	1	2	4	7	10	20	40	70	100	200	400	1000
Nettopreis/Stück	13.90	8.99	6.99	5.57	4.88	4.14	3.69	3.38	3.22	2.99		