

Артикул	Тип пружины
89/34/8	Сжатия

Материал	1.8159
R - жесткость (N/mm)	502.00
n - рабочих витков	10.00
m - Шаг	26.90
M - Масса (g)	4485.00
Шлифованные торцы	Да
Устойчивость	Да
Покрытие	DeltaTone
a - зазор между витками	8.90

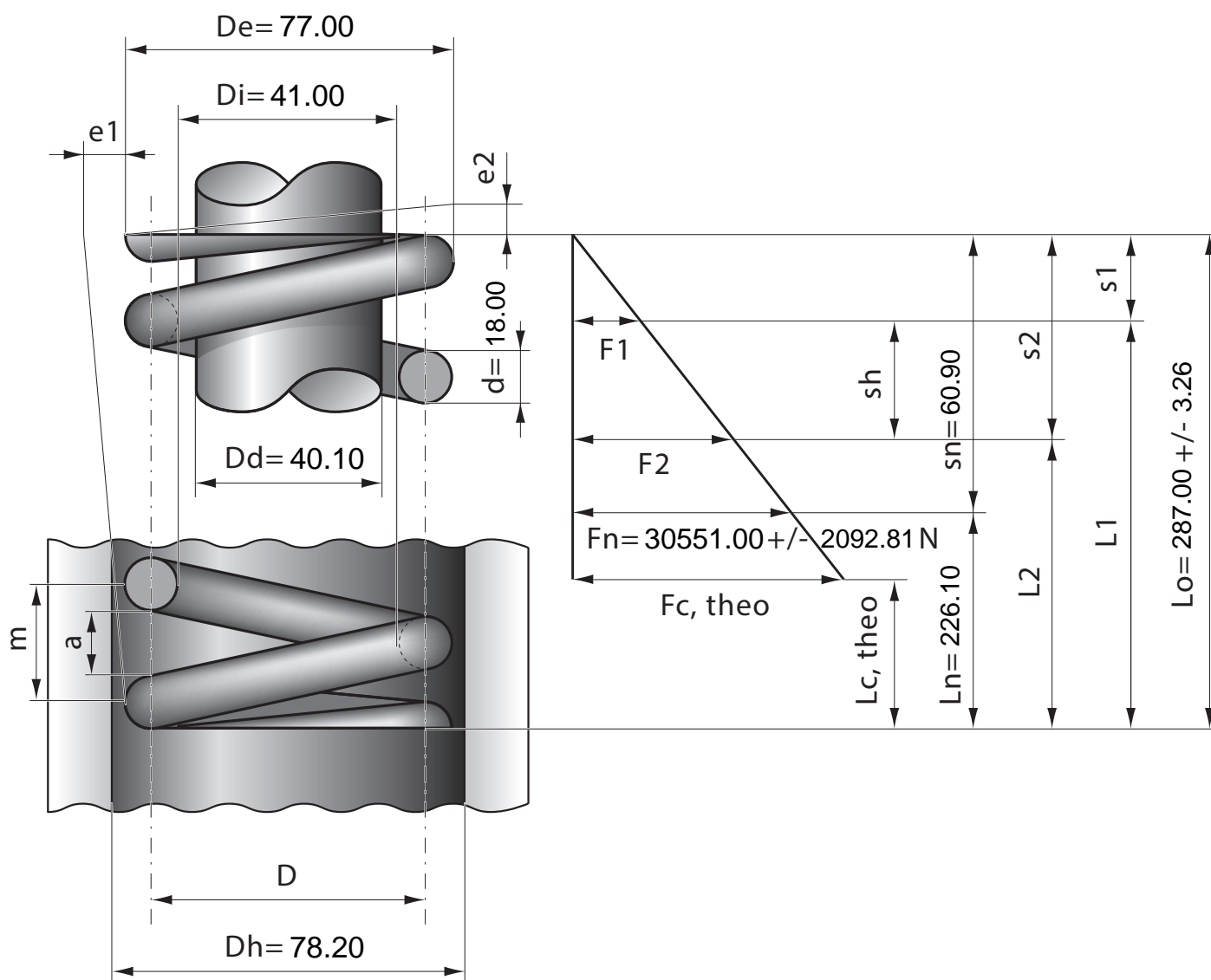

Stück	1	2	4	7	10	20	40	70	100	200	400	1000
Nettopreis/Stück	94.50	83.30	74.90	69.90	64.90	59.90	55.90					