

Артикул	Тип пружины
89/34/7	Сжатия

Материал	1.8159
R - жесткость (N/mm)	612.00
n - рабочих витков	8.20
m - Шаг	27.20
M - Масса (g)	3813.00
Шлифованные торцы	Да
Устойчивость	Да
Покрытие	DeltaTone
a - зазор между витками	9.20

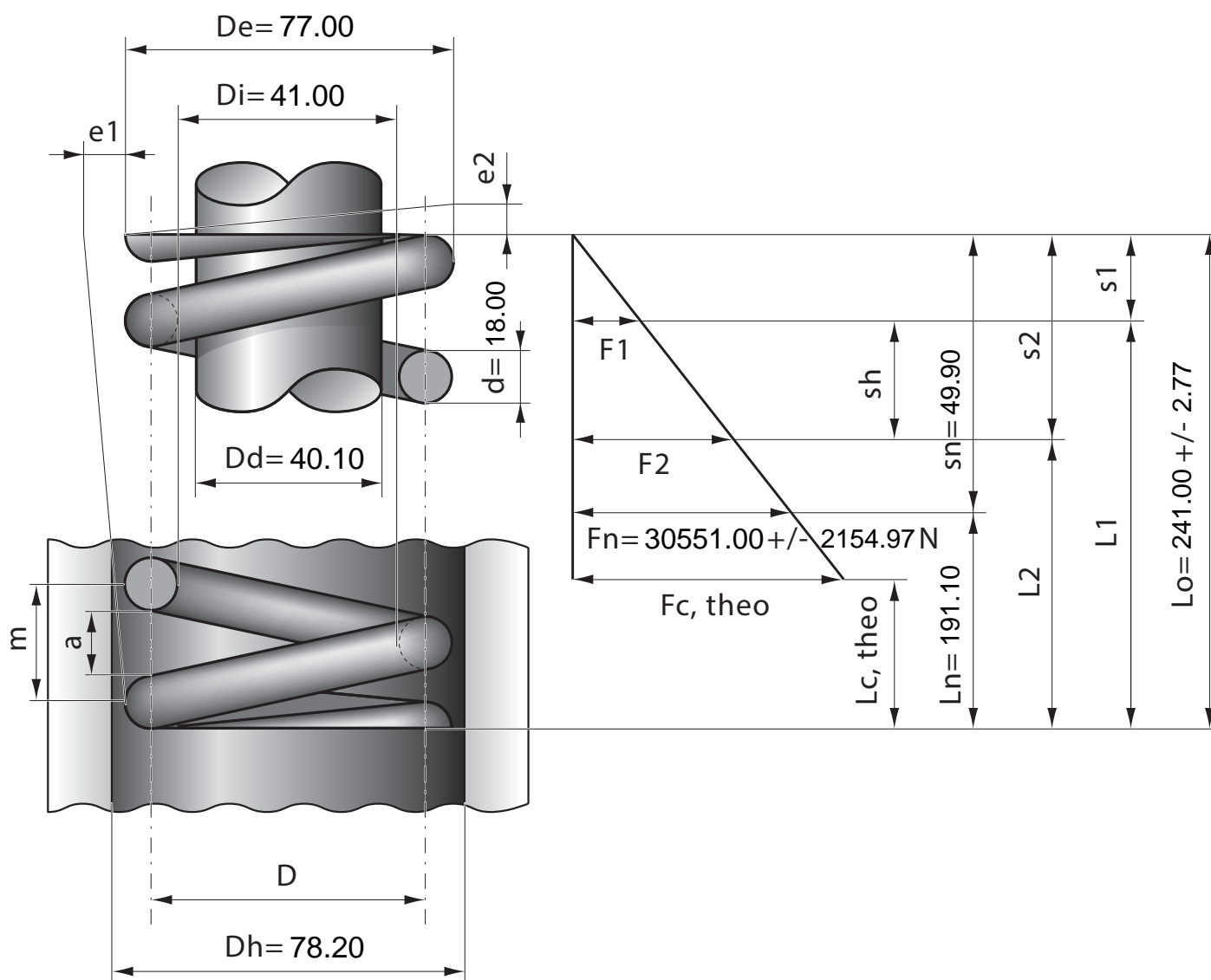

Stück	1	2	4	7	10	20	40	70	100	200	400	1000
Nettopreis/Stück	82.80	72.40	63.70	58.80	54.80	52.40	46.70					