

Артикул	Тип пружины
89/34/4	Сжатия

Материал	1.8159
R - жесткость (N/mm)	1003.00
n - рабочих витков	5.00
m - Шаг	28.40
M - Масса (g)	2617.00
Шлифованные торцы	Да
Устойчивость	Да
Покрытие	DeltaTone
a - зазор между витками	10.40

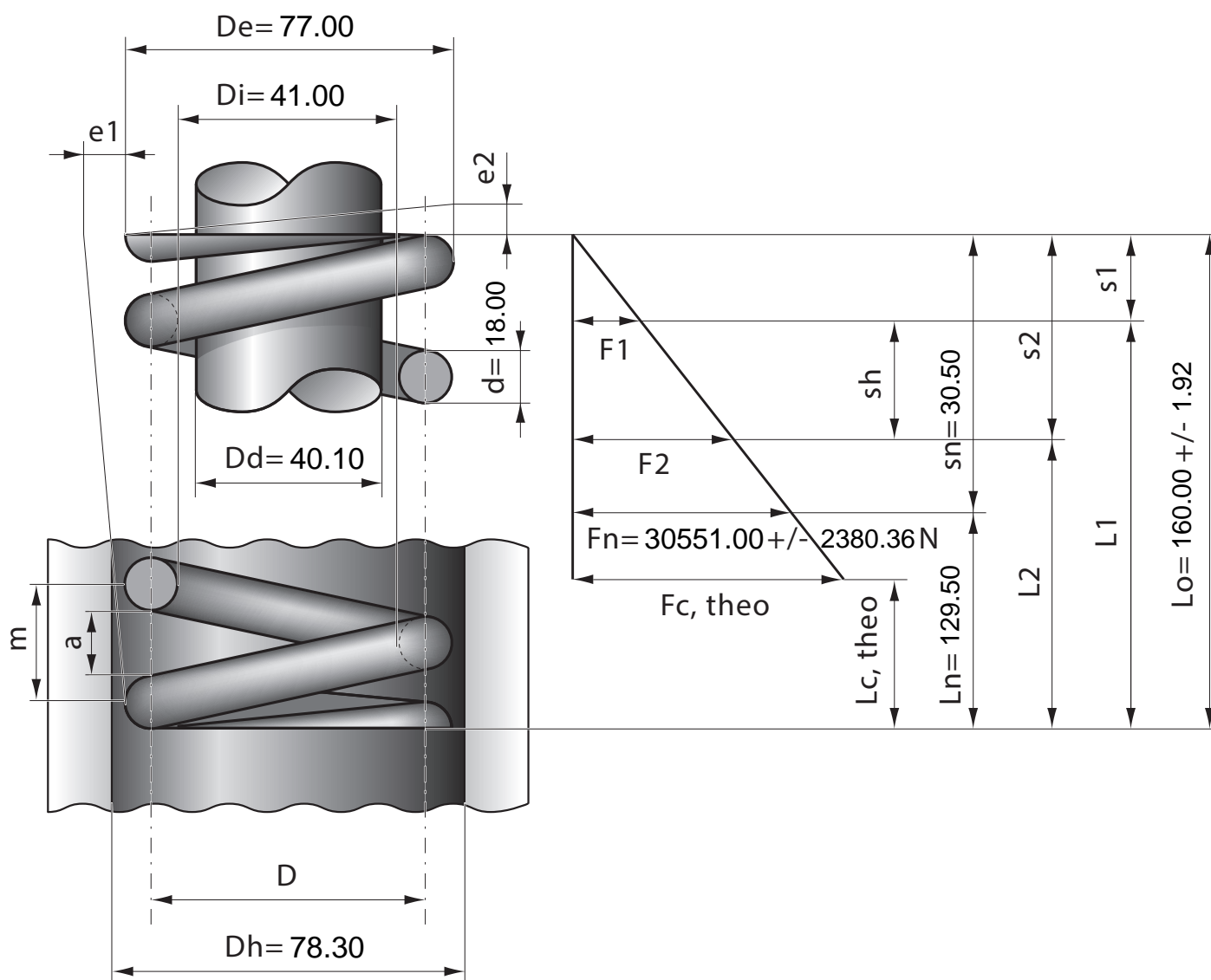

Stück	1	2	4	7	10	20	40	70	100	200	400	1000
Nettopreis/Stück	58.80	44.90	39.70	35.70	34.80	31.40	29.90					