

Артикул	Тип пружины
89/33/6	Сжатия

Материал	1.8159
R - жесткость (N/mm)	1177.00
n - рабочих витков	7.00
m - Шаг	26.00
M - Масса (g)	2858.00
Шлифованные торцы	Да
Устойчивость	Да
Покрытие	DeltaTone
a - зазор между витками	8.00

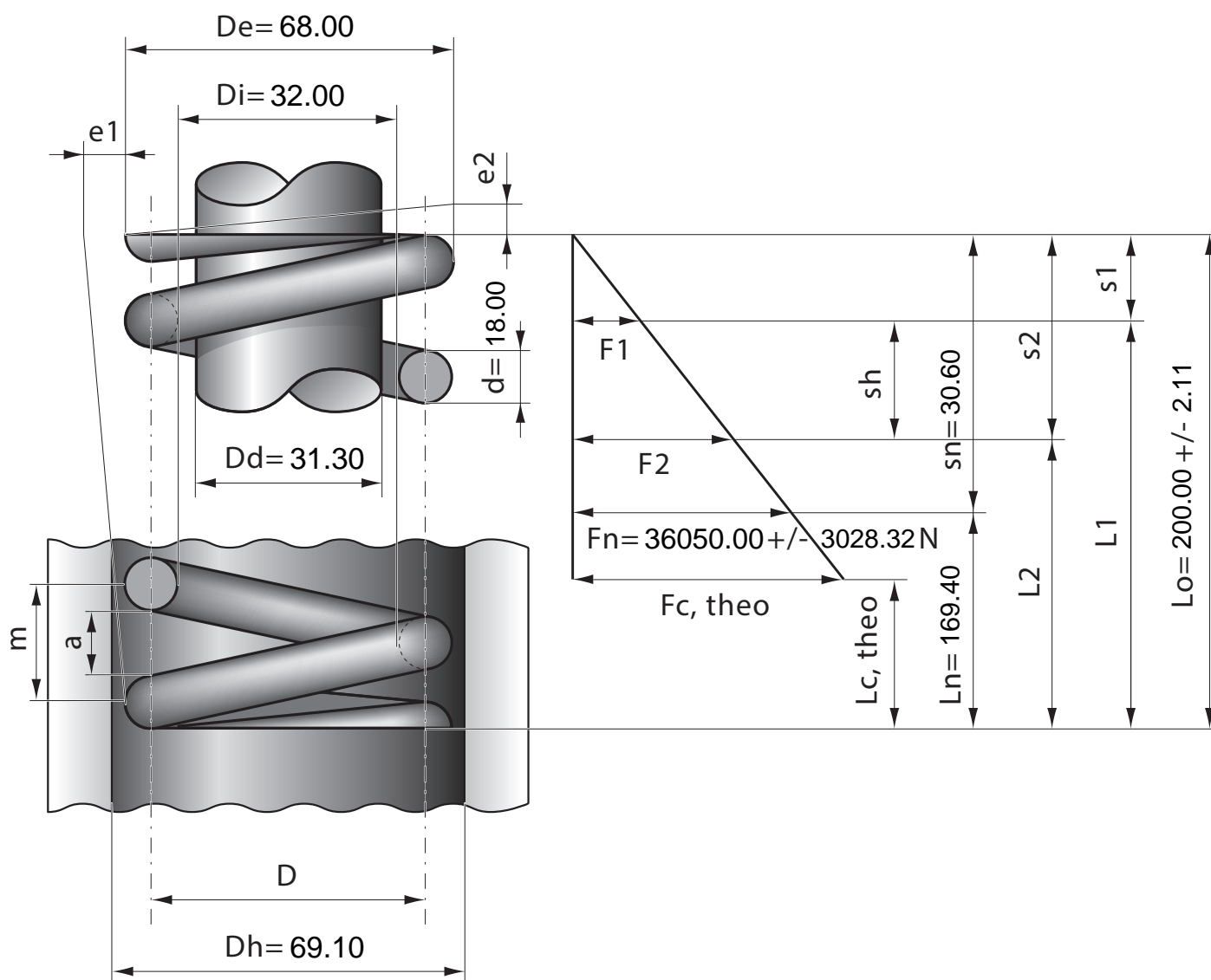

Stück	1	2	4	7	10	20	40	70	100	200	400	1000
Nettopreis/Stück	64.90	49.90	44.90	41.40	39.90	35.70	34.90					