

Артикул	Тип пружины
89/33/3	Сжатия

Материал	1.8159
R - жесткость (N/mm)	1916.00
n - рабочих витков	4.30
m - Шаг	27.21
M - Масса (g)	2001.00
Шлифованные торцы	Да
Устойчивость	Да
Покрытие	DeltaTone
a - зазор между витками	9.21

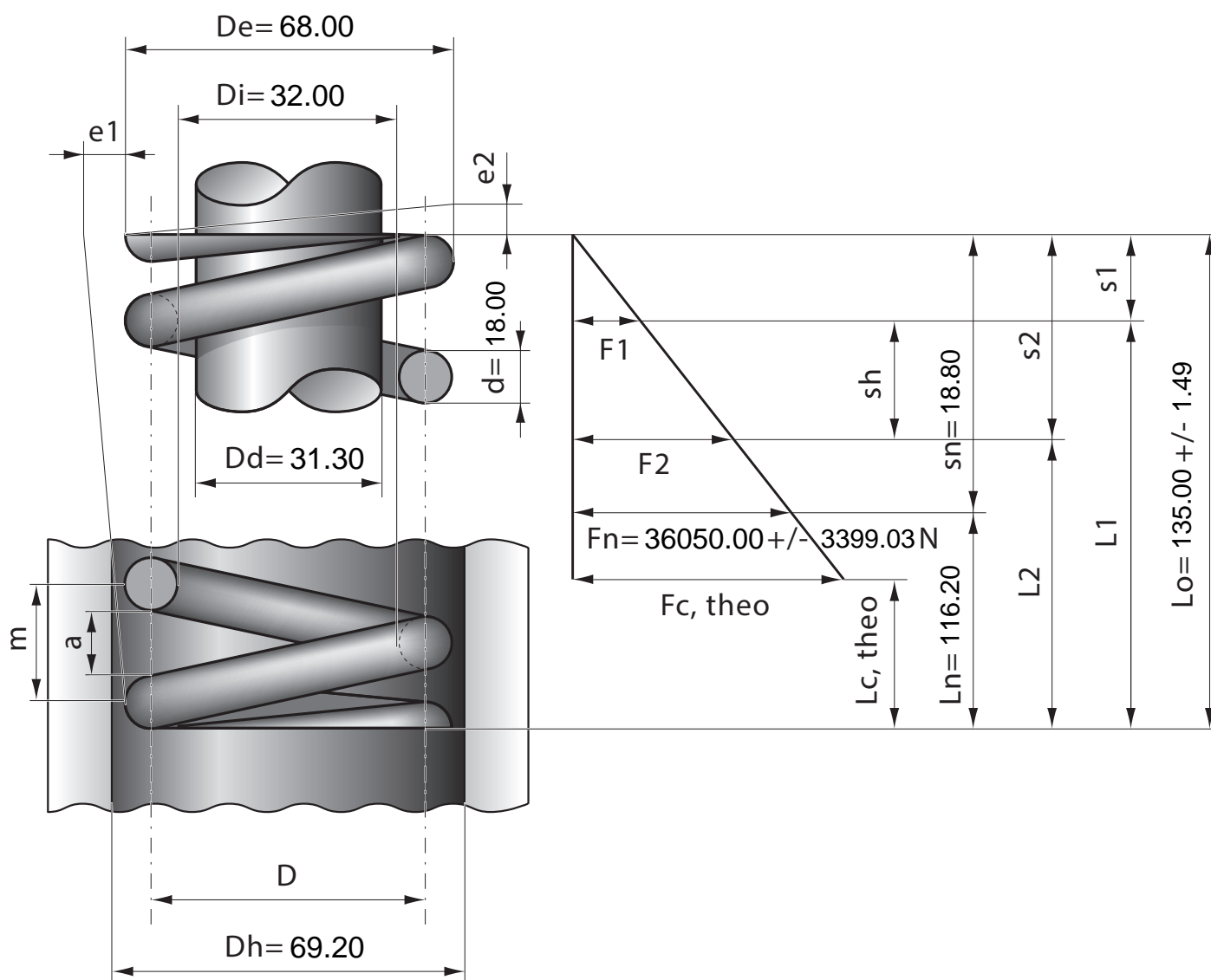

Stück	1	2	4	7	10	20	40	70	100	200	400	1000
Nettopreis/Stück	52.80	41.40	33.70	30.90	29.90	26.90	25.70					