

Артикул	Тип пружины
89/19/9	Сжатия

Материал	1.7102
R - жесткость (N/mm)	42.70
n - рабочих витков	20.70
m - Шаг	31.60
M - Масса (g)	8169.00
Шлифованные торцы	Да
Устойчивость	Нет
Покрытие	DeltaTone
a - зазор между витками	16.60

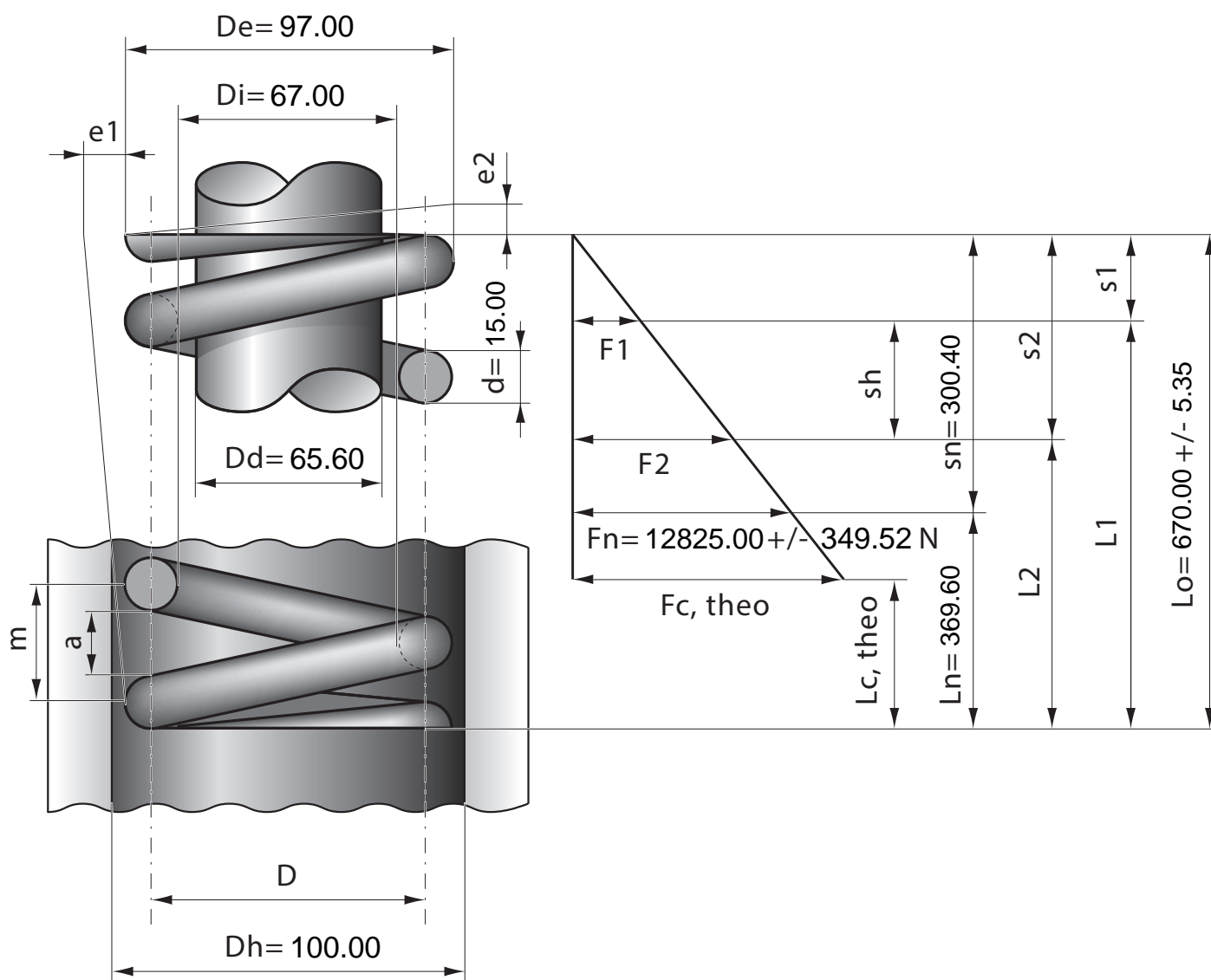

Stück	1	2	4	7	10	20	40	70	100	200	400	1000
Nettopreis/Stück	99.90	94.90	84.90	79.90	74.70	68.40	64.70					